

Servisní příručka

Dell™ Inspiron™ N7110

Regulační model: P14E

Regulační typ: P14E001



Poznámky, upozornění a varování



POZNÁMKA: POZNÁMKA označuje důležité informace, které pomáhají lepšímu využití počítače.



UPOZORNĚNÍ: UPOZORNĚNÍ označuje možné nebezpečí poškození hardwaru nebo ztráty dat v případě nedodržení pokynů.



VAROVÁNÍ: VAROVÁNÍ upozorňuje na potenciální nebezpečí poškození majetku, úrazu nebo smrti.

Informace v tomto dokumentu se mohou bez předchozího upozornění změnit.

© 2010-2011 Dell Inc. Všechna práva vyhrazena.

Ochranné známky použité v tomto textu: Dell™ a logo DELL a Inspiron™ jsou ochranné známky společnosti Dell Inc.; Microsoft®, Windows® a logo tlačítka start systému Windows  jsou buď ochranné známky, nebo registrované ochranné známky společnosti Microsoft Corporation ve Spojených státech anebo v jiných zemích.

Jakákoli reprodukce těchto materiálů bez písemného souhlasu společnosti Dell Inc. je přísně zakázána.

Regulační model: P14E

Regulační typ: P14E001

2011 - 02

Rev. A00

Obsah

1	Než začnete	9
	Doporučené nástroje	9
	Vypnutí počítače	9
	Před manipulací uvnitř počítače	10
2	Horní kryt	13
	Demontáž horního krytu	13
	Montáž horního krytu	14
3	Baterie	15
	Vyjmutí baterie	15
	Výměna baterie	16
4	Optická jednotka	17
	Demontáž optické jednotky	17
	Montáž optické jednotky	19
5	Kryt modulů	21
	Demontáž krytu modulů	21
	Montáž krytu modulů	22

6	Paměť'ové moduly	23
	Demontáž paměť'ových modulů	23
	Montáž paměť'ových modulů	24
7	Klávesnice	27
	Demontáž klávesnice	27
	Montáž klávesnice	29
8	Sestava opěrky rukou	31
	Demontáž sestavy opěrky rukou	31
	Montáž sestavy opěrky rukou	35
9	Panel s horkými klávesami	37
	Demontáž panelu s horkými klávesami	37
	Montáž panelu s horkými klávesami	38
10	Panel tlačítka napájení	41
	Demontáž panelu tlačítka napájení	41
	Montáž panelu tlačítka napájení	42
11	Bezdrátová karta Mini-Card	45
	Demontáž karty Mini-Card	45
	Montáž karty Mini-Card	47

12 Pevný disk	49
Demontáž pevného disku	49
Montáž pevného disku	52
13 Subwoofer	55
Demontáž subwooferu	55
Montáž subwooferu	56
14 Panel stavových indikátorů	59
Demontáž panelu stavových indikátorů	59
Montáž panelu stavových indikátorů	60
15 Reproduktory	63
Vyjmutí reproduktorů	63
Montáž reproduktorů	64
16 Ventilátor chlazení	67
Demontáž ventilátoru chlazení	67
Montáž ventilátoru chlazení	68
17 Základní deska	71
Demontáž základní desky	71

Montáž základní desky	74
Zadání servisního označení do systému BIOS	75
18 Knoflíková baterie	77
Demontáž knoflíkové baterie	77
Montáž knoflíkové baterie	78
19 Karta I/O	79
Demontáž karty I/O	79
Montáž karty I/O	80
20 Sestava chlazení	81
Demontáž sestavy chlazení	81
Nasazení sestavy chlazení	82
21 Modul procesoru	83
Demontáž modulu procesoru	83
Montáž modulu procesoru	84
22 Displej	87
Sestava displeje	87
Demontáž sestavy displeje	87
Montáž sestavy displeje	89

Rámeček displeje	90
Demontáž rámečku displeje.	90
Montáž rámečku displeje	91
Panel displeje	92
Demontáž panelu displeje.	92
Montáž panelu displeje	93
Kabel displeje	93
Vyjmutí kabelu displeje	93
Montáž kabelu displeje	94
Držáky panelu displeje	95
Demontáž držáků panelu displeje.	95
Montáž držáků panelu displeje	96
Krytky zavěšení	96
Sejmutí krytek zavěšení	96
Nasazení krytek zavěšení	97
23 Modul kamery	99
Demontáž modulu kamery	99
Montáž modulu kamery.	100
24 Kryt závěsu	103
Demontáž krytu závěsu.	103
Montáž krytu závěsu	106

25 Konektor adaptéru střídavého proudu	109
Demontáž konektoru adaptéru střídavého proudu	109
Montáž konektoru adaptéru střídavého proudu	110
26 Aktualizace systému BIOS	113

Než začnete

V této příručce jsou uvedeny pokyny pro demontáž a montáž komponent do počítače. Není-li uvedeno jinak, u každého postupu se předpokládá, že jsou splněny následující podmínky:

- Byly provedeny kroky v částech „Vypnutí počítače“ na straně 9 a „Před manipulací uvnitř počítače“ na straně 10.
- Byly nastudovány bezpečnostní informace pokyny s počítačem.
- Součást může být vyměněna nebo (v případě samostatného nákupu) namontována podle postupu demontáže provedeného v obráceném pořadí kroků.

Doporučené nástroje

Postupy uvedené v tomto dokumentu mohou vyžadovat použití následujících nástrojů:

- Malý plochý šroubovák
- Šroubovák Phillips
- Plastová jehla
- Spustitelný program pro aktualizaci systému BIOS je dostupný na stránkách support.dell.com







Vypnutí počítače

 **UPOZORNĚNÍ:** Před vypnutím počítače uložte a zavřete všechny otevřené soubory a ukončete všechny spuštěné aplikace. Předejdete tak ztrátě dat.

- 1 Uložte a zavřete všechny otevřené soubory a ukončete všechny spuštěné aplikace.
- 2 Klikněte na tlačítko Start  a pak na tlačítko **Vypnout**.
Po ukončení operačního systému se počítač vypne.
- 3 Zkontrolujte, zda je počítač vypnutý. Pokud se počítač nevypne automaticky po ukončení operačního systému, stiskněte a podržte tlačítko napájení, dokud se počítač nevypne.

Před manipulací uvnitř počítače

Dodržujte následující bezpečnostní zásady. Tím předejdete možnému poškození počítače a zajistíte osobní bezpečnost.

-  **VAROVÁNÍ:** Před manipulací uvnitř počítače si přečtěte bezpečnostní informace dodané s počítačem. Další informace o vhodných bezpečných postupech naleznete na domovské stránce Regulatory Compliance (Soulad s předpisy) na adrese dell.com/regulatory_compliance.
-  **UPOZORNĚNÍ:** Chcete-li předejít elektrostatickému výboji, použijte uzemňovací náramek nebo se opakovaně dotýkejte nenatřeného kovového povrchu (například konektoru počítače).
-  **UPOZORNĚNÍ:** Zacházejte s komponentami a deskami opatrně. Nedotýkejte se komponent nebo kontaktů na desce. Držte desku za její hrany nebo kovový montážní držák. Součásti (například procesor) držte za hrany, nikoli za kolíky (piny).
-  **UPOZORNĚNÍ:** Opravy počítače by měl provádět pouze kvalifikovaný servisní technik. Na škody způsobené servisním zásahem, který neautorizuje společnost Dell, se nevztahuje záruka.
-  **UPOZORNĚNÍ:** Při odpojování kabelu tahejte za konektor nebo pásek pro vytahování, nikoli za samotný kabel. Některé kabely jsou vybaveny konektory s pojistkami. Pokud odpojujete tento typ kabelu, před odpojením kabelu pojistky stiskněte. Při odtahování konektorů od sebe je udržujte rovnoměrně seřízené, abyste neohnuli některé kolíky konektorů. Také se před zapojením kabelu ujistěte, že jsou oba konektory správně nasměrovány a zarovnané.
-  **UPOZORNĚNÍ:** Aby se zabránilo poškození, před manipulací uvnitř počítače proveďte následující kroky.
 - 1 Ujistěte se, že je pracovní povrch plochý a čistý, aby nedošlo k poškrábání krytu počítače.
 - 2 Vypněte počítač (viz „Vypnutí počítače“ na straně 9) a všechna připojená zařízení.
-  **UPOZORNĚNÍ:** Při odpojování síťového kabelu nejprve odpojte kabel od počítače a potom ze síťového zařízení.
 - 3 Odpojte od počítače veškeré telefonní a síťové kabely.





- 4 Stisknutím vyjměte všechny karty instalované ve čtečce paměťových karet 8-v-1.
- 5 Odpojte počítač a všechna připojená zařízení z elektrických zásuvek.
- 6 Odpojte všechna zařízení připojená k počítači.



UPOZORNĚNÍ: Před manipulací uvnitř počítače vyjměte hlavní baterii (viz část „Vyjmutí baterie“ na straně 15). Přejdete tak poškození základní desky.

- 7 Vyjměte baterii (viz část „Vyjmutí baterie“ na straně 15).
- 8 Otočte počítač horní stranou nahoru, otevřete displej a stiskněte tlačítko napájení, čímž uzemníte základní desku.

Horní kryt

-  **VAROVÁNÍ:** Před manipulací uvnitř počítače si přečtěte bezpečnostní informace dodané s počítačem. Další informace o vhodných bezpečných postupech naleznete na domovské stránce Regulatory Compliance (Soulad s předpisy) na adrese dell.com/regulatory_compliance.
-  **UPOZORNĚNÍ:** Opravy počítače by měl provádět pouze kvalifikovaný servisní technik. Na škody způsobené servisním zásahem, který neautorizuje společnost Dell, se nevztahuje záruka.
-  **UPOZORNĚNÍ:** Chcete-li předejít elektrostatickému výboji, použijte uzemňovací náramek nebo se opakovaně dotýkejte nenatřeného kovového povrchu (například konektoru počítače).
-  **UPOZORNĚNÍ:** Před manipulací uvnitř počítače vyjměte hlavní baterii (viz část „Vyjmutí baterie“ na straně 15). Předejete tak poškození základní desky.

Demontáž horního krytu

- 1 Postupujte podle pokynů v části „Než začnete“ na straně 9.
- 2 Stiskněte a podržte uvolňovací tlačítko, které zabezpečuje horní kryt ke krytu displeje.
- 3 Vysuňte a zvedněte horní kryt.



1 horní kryt

2 uvolňovací tlačítko

Montáž horního krytu

1 Postupujte podle pokynů v části „Než začnete“ na straně 9.





 **POZNÁMKA:** Při výměně horního krytu se ujistěte, že logo DELL je nasměrováno k zadní části počítače.

2 Srovnejte horní kryt s krytem displeje.

3 S kliknutím zasuňte horní kryt na místo. Ujistěte se, že mezi horním krytem a krytem displeje není mezera.

 **UPOZORNĚNÍ:** Před zapnutím počítače našroubujte všechny šrouby zpět a zajistěte, aby žádné nezůstaly volně uvnitř počítače. Pokud tak neučiníte, může dojít k poškození počítače.

Baterie

-  **VAROVÁNÍ:** Před manipulací uvnitř počítače si přečtěte bezpečnostní informace dodané s počítačem. Další informace o vhodných bezpečných postupech naleznete na domovské stránce Regulatory Compliance (Soulad s předpisy) na adrese dell.com/regulatory_compliance.
-  **UPOZORNĚNÍ:** Opravy počítače by měl provádět pouze kvalifikovaný servisní technik. Na škody způsobené servisním zásahem, který neautorizuje společnost Dell, se nevztahuje záruka.
-  **UPOZORNĚNÍ:** Chcete-li předejít elektrostatickému výboji, použijte uzemňovací náramek nebo se opakovaně dotýkejte nenatřeného kovového povrchu (například konektoru počítače).
-  **UPOZORNĚNÍ:** Používejte pouze baterii určenou speciálně pro tento počítač Dell. Předejdete tak poškození počítače. Nepoužívejte baterie určené pro jiné počítače Dell.

Vyjmutí baterie

- 1 Postupujte podle pokynů v části „Než začnete“ na straně 9.
- 2 Vypněte počítač a obraťte jej.
- 3 Přesuňte západku zamknutí baterie a západku uvolnění baterie do odjištěné polohy.
- 4 Vysuňte a zvedněte baterii z přihrádky.

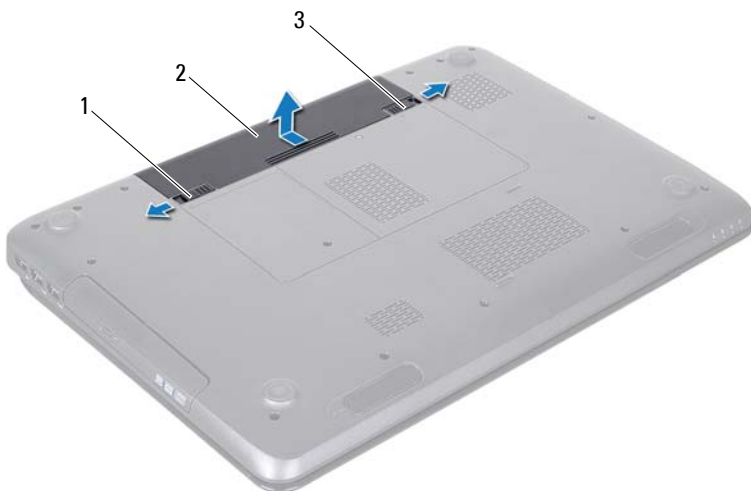

- 1 západka pro uvolnění baterie 2 baterie
3 západka zamknutí baterie

Výměna baterie

- 1 Postupujte podle pokynů v části „Než začnete“ na straně 9.
- 2 Zasuňte baterii do pozice, dokud nezapadne na místo.
- 3 Přesuňte západku zamknutí baterie do uzamčené polohy.

Optická jednotka

- ⚠ **VAROVÁNÍ:** Před manipulací uvnitř počítače si přečtěte bezpečnostní informace dodané s počítačem. Další informace o vhodných bezpečných postupech naleznete na domovské stránce Regulatory Compliance (Soulad s předpisy) na adrese www.dell.com/regulatory_compliance.
- ⚠ **UPOZORNĚNÍ:** Opravy počítače by měl provádět pouze kvalifikovaný servisní technik. Na škody způsobené servisním zásahem, který neautorizuje společnost Dell, se nevztahuje záruka.
- ⚠ **UPOZORNĚNÍ:** Chcete-li předejít elektrostatickému výboji, použijte uzemňovací náramek nebo se opakovaně dotýkejte nenatřeného kovového povrchu (například konektoru počítače).
- ⚠ **UPOZORNĚNÍ:** Před manipulací uvnitř počítače vyjměte hlavní baterii (viz část „Vyjmutí baterie“ na straně 15). Předejete tak poškození základní desky.

Demontáž optické jednotky

- 1 Postupujte podle pokynů v části „Než začnete“ na straně 9.
- 2 Vyjměte baterii (viz část „Vyjmutí baterie“ na straně 15).
- 3 Vyšroubujte šroub připevňující sestavu optické jednotky k základně počítače.
- 4 Vysuňte sestavu optické jednotky z přihrádky optické jednotky.

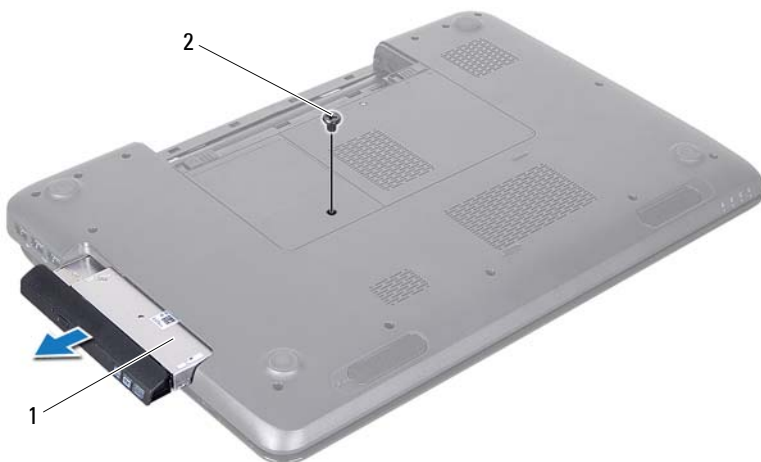

1 sestava optické jednotky 2 šroub

- 5 Demontujte dva šrouby zajišťující držák optické jednotky k samotné optické jednotce.
- 6 Vytáhněte kryt optické jednotky a oddělte jej od jednotky.







- 1 držák optické jednotky 2 optická jednotka
3 rámeček optické jednotky

Montáž optické jednotky

- 1 Postupujte podle pokynů v části „Než začnete“ na straně 9.
- 2 Vyrovnajte výčnělky na rámečku optické jednotky se sloty v optické jednotce a opatrně jej zacvakněte na místo.
- 3 Vyrovnajte otvory pro šrouby na držáku optické jednotky s otvory na optické jednotce a nasad'te dva šrouby.
- 4 Zasuňte sestavu optické jednotky do oddílu optické jednotky, až je pevně usazena.
- 5 Nasad'te šroub připevňující sestavu optické jednotky k základně počítače.
- 6 Vložte baterii (viz část „Výměna baterie“ na straně 16).

△ UPOZORNĚNÍ: Před zapnutím počítače našroubujte všechny šrouby zpět a zajistěte, aby žádné nezůstaly volně uvnitř počítače. Pokud tak neučiníte, může dojít k poškození počítače.

Kryt modulů

-  **VAROVÁNÍ:** Před manipulací uvnitř počítače si přečtěte bezpečnostní informace dodané s počítačem. Další informace o vhodných bezpečných postupech naleznete na domovské stránce Regulatory Compliance (Soulad s předpisy) na adrese www.dell.com/regulatory_compliance.
-  **UPOZORNĚNÍ:** Opravy počítače by měl provádět pouze kvalifikovaný servisní technik. Na škody způsobené servisním zásahem, který neautorizuje společnost Dell, se nevztahuje záruka.
-  **UPOZORNĚNÍ:** Chcete-li předejít elektrostatickému výboji, použijte uzemňovací náramek nebo se opakovaně dotýkejte nenatřeného kovového povrchu (například konektoru počítače).
-  **UPOZORNĚNÍ:** Před manipulací uvnitř počítače vyjměte hlavní baterii (viz část „Vyjmutí baterie“ na straně 15). Předejete tak poškození základní desky.

Demontáž krytu modulů

- 1 Postupujte podle pokynů v části „Než začnete“ na straně 9.
- 2 Vyjměte baterii (viz část „Vyjmutí baterie“ na straně 15).
- 3 Povolte šroub, který zajišťuje kryt modulu k základně počítače.
- 4 Prsty uvolněte západky na krytu modulů ze slotů v základně počítače.
- 5 Sejměte kryt modulu ze základny počítače.

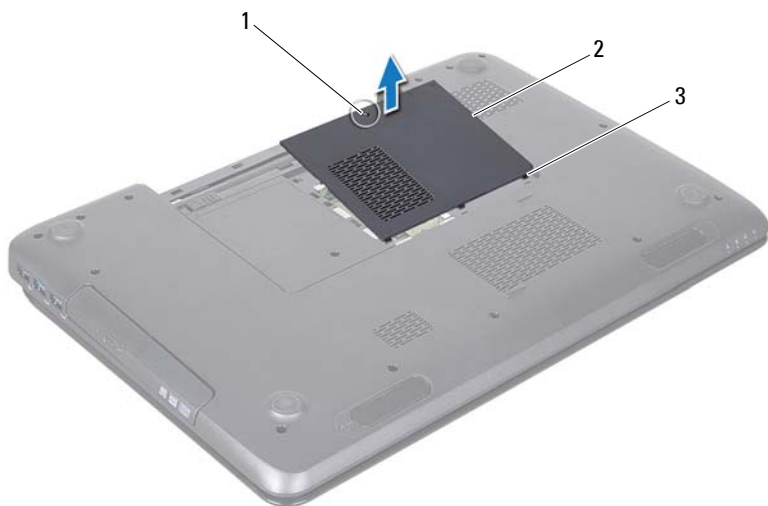

- 1 jisticí šroub 2 kryt modulů
3 západky (3)

Montáž krytu modulů

- 1 Postupujte podle pokynů v části „Než začnete“ na straně 9.
- 2 Vyrovnajte západky na krytu modulu se sloty v základně počítače a opatrně zacvakněte kryt na místo.
- 3 Utáhněte šroub, který zajišťuje kryt modulů k základně počítače.
- 4 Vložte baterii (viz část „Výměna baterie“ na straně 16).

UPOZORNĚNÍ: Před zapnutím počítače našroubujte všechny šrouby zpět a zajistěte, aby žádné nezůstaly volně uvnitř počítače. Pokud tak neučiníte, může dojít k poškození počítače.

Paměťové moduly

- ⚠ **VAROVÁNÍ:** Před manipulací uvnitř počítače si přečtěte bezpečnostní informace dodané s počítačem. Další informace o vhodných bezpečných postupech naleznete na domovské stránce Regulatory Compliance (Soulad s předpisy) na adrese dell.com/regulatory_compliance.
- ⚠ **UPOZORNĚNÍ:** Opravy počítače by měl provádět pouze kvalifikovaný servisní technik. Na škody způsobené servisním zásahem, který neautorizuje společnost Dell, se nevztahuje záruka.
- ⚠ **UPOZORNĚNÍ:** Chcete-li předejít elektrostatickému výboji, použijte uzemňovací náramek nebo se opakovaně dotýkejte nenatřeného kovového povrchu (například konektoru počítače).
- ⚠ **UPOZORNĚNÍ:** Před manipulací uvnitř počítače vyjměte hlavní baterii (viz část „Vyjmutí baterie“ na straně 15). Předejdete tak poškození základní desky.

Paměť počítače můžete rozšířit instalací paměťových modulů na základní desku. Více informací o pamětech podporovaných vašim počítačem naleznete v části „Technické údaje“ v *Instalační příručce*.

 **POZNÁMKA:** Na paměťové moduly zakoupené od společnosti Dell se vztahuje záruka poskytovaná na počítač.

Počítač je vybaven dvěma uživatelsky přístupnými patičkami SODIMM označenými DIMM A a DIMM B, které jsou přístupné ze spodní strany počítače.

Demontáž paměťových modulů

- 1 Postupujte podle pokynů v části „Než začnete“ na straně 9.
- 2 Vyjměte baterii (viz část „Vyjmutí baterie“ na straně 15).
- 3 Demontujte kryt modulů (viz část „Demontáž krytu modulů“ na straně 21).
- ⚠ **UPOZORNĚNÍ:** Chcete-li předejít poškození konektoru paměťového modulu, nepoužívejte k roztážení zajišťovacích spon paměťového modulu žádné nástroje.
- 4 Roztáhněte zajišťovací spony na každém konci paměťového modulu opatrně prsty tak, aby modul lehce vyskočil.

- 5 Vyjměte paměťový modul z konektoru.

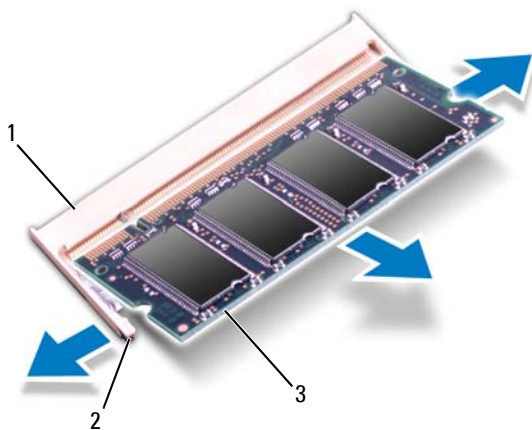

- 1 konektor paměťového modulu
- 2 zajišťovací spony (2)
- 3 paměťový modul

Montáž paměťových modulů

UPOZORNĚNÍ: Potřebujete-li nainstalovat paměťové moduly do obou slotů, nainstalujte paměťový modul do slotu s označením „DIMM A“ dříve, než nainstalujete paměťový modul do slotu s označením „DIMM B“.

- 1 Postupujte podle pokynů v části „Než začnete“ na straně 9.
- 2 Zarovnejte zářez na hraně paměťového modulu se západkou na konektoru paměťového modulu.
- 3 Tlakem zasuňte modul pod úhlem 45 stupňů do slotu a poté jej zatlačte směrem dolů, dokud nezapadne na místo. Pokud neuslyšíte cvaknutí, modul vyjměte a instalaci zopakujte.

POZNÁMKA: Nebude-li paměťový modul nainstalován správně, počítač se nemusí spustit.

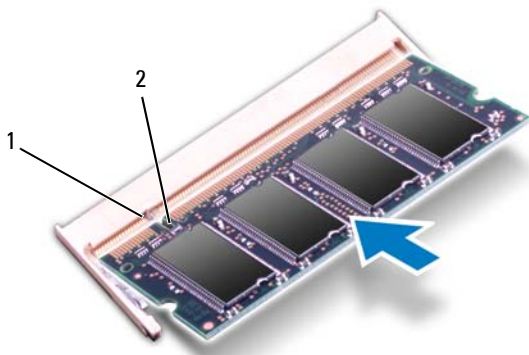

1 západka 2 zářez

4 Namontujte kryt modulů (viz část „Montáž krytu modulů“ na straně 22).

5 Vložte baterii (viz část „Výměna baterie“ na straně 16), nebo připojte napájecí adaptér do počítače a elektrické zásuvky.

△ UPOZORNĚNÍ: Před zapnutím počítače našroubujte všechny šrouby zpět a zajistěte, aby žádné nezůstaly volně uvnitř počítače. Pokud tak neučiníte, může dojít k poškození počítače.





6 Zapněte počítač.

Počítač při spuštění nalezne další paměťový modul a automaticky aktualizuje informace o konfiguraci systému.



Ověření kapacity paměti nainstalované v počítači:

Klikněte na položku **Start**  → **Ovládací panely** → **Systém a zabezpečení** → **Systém**.

Klávesnice

-  **VAROVÁNÍ:** Před manipulací uvnitř počítače si přečtěte bezpečnostní informace dodané s počítačem. Další informace o vhodných bezpečných postupech naleznete na domovské stránce Regulatory Compliance (Soulad s předpisy) na adrese www.dell.com/regulatory_compliance.
-  **UPOZORNĚNÍ:** Opravy počítače by měl provádět pouze kvalifikovaný servisní technik. Na škody způsobené servisním zásahem, který neautorizuje společnost Dell, se nevztahuje záruka.
-  **UPOZORNĚNÍ:** Chcete-li předejít elektrostatickému výboji, použijte uzemňovací náramek nebo se opakovaně dotýkejte nenatřeného kovového povrchu (například konektoru počítače).
-  **UPOZORNĚNÍ:** Před manipulací uvnitř počítače vyjměte hlavní baterii (viz část „Vyjmutí baterie“ na straně 15). Předejdete tak poškození základní desky.

Demontáž klávesnice

- 1 Postupujte podle pokynů v části „Než začnete“ na straně 9.
- 2 Vyjměte baterii (viz část „Vyjmutí baterie“ na straně 15).
-  **UPOZORNĚNÍ:** Tlačítka klávesnice jsou křehká, snadno vypadnou a poskládat je zpět na místo je časově náročné. Při vyjímání klávesnice a manipulaci s ní buďte opatrní.
- 3 Otočte počítač vzhůru nohama a otevřete displej, co nejvíce je to možné.
-  **UPOZORNĚNÍ:** Chcete-li demontovat klávesnici, nezasunujte plastovou jehlu pod západky klávesnice. Mohlo by tak dojít k trvalému poškození západek klávesnice.
- 4 Zasuňte plastovou jehlu mezi sloty na klávesnici a uvolněte západky na opěrce rukou.
- 5 Páčením zvedněte klávesnici a odpojte ji ze tří západek na opěrce rukou.



1 plastová jehla 2 klávesnice

△ UPOZORNĚNÍ: Při vyjímání klávesnice a manipulaci s ní buďte velmi opatrní. Při neopatrném zacházení by mohlo dojít k poškrábání panelu displeje.

- 6 Zvedněte klávesnici tak, aby se odkryla opěrka rukou.
- 7 Překlopte klávesnici a položte ji na sestavu opěrky rukou.
- 8 Zvedněte západku konektoru, která zajišťuje kabel klávesnice ke konektoru na základní desce, a kabel vyjměte.
- 9 Zvedněte klávesnici z počítače.







- 1 kabel klávesnice 2 konektor kabelu klávesnice

Montáž klávesnice

- 1 Postupujte podle pokynů v části „Než začnete“ na straně 9.
- 2 Nasuňte kabel klávesnice do konektoru na základní desce. Zamáčkněte západku konektoru a připevněte tak kabel klávesnice ke konektoru základní desky.
- 3 Zasuňte západky na klávesnici do slotů na opěrce rukou.
- 4 Mírným zatlačením po celé délce okrajů zajistěte klávesnici pod západkami na opěrce rukou.
- 5 Zavřete displej a otočte počítač spodní stranou vzhůru.
- 6 Vložte baterii (viz část „Výměna baterie“ na straně 16).

Sestava opěrky rukou

-  **VAROVÁNÍ:** Před manipulací uvnitř počítače si přečtěte bezpečnostní informace dodané s počítačem. Další informace o vhodných bezpečných postupech naleznete na domovské stránce Regulatory Compliance (Soulad s předpisy) na adrese dell.com/regulatory_compliance.
-  **UPOZORNĚNÍ:** Opravy počítače by měl provádět pouze kvalifikovaný servisní technik. Na škody způsobené servisním zásahem, který neautorizuje společnost Dell, se nevztahuje záruka.
-  **UPOZORNĚNÍ:** Chcete-li předejít elektrostatickému výboji, použijte uzemňovací náramek nebo se opakovaně dotýkejte nenatřeného kovového povrchu (například konektoru počítače).
-  **UPOZORNĚNÍ:** Před manipulací uvnitř počítače vyjměte hlavní baterii (viz část „Vyjmutí baterie“ na straně 15). Předejete tak poškození základní desky.

Demontáž sestavy opěrky rukou

- 1 Postupujte podle pokynů v části „Než začnete“ na straně 9.
- 2 Vyjměte baterii (viz část „Vyjmutí baterie“ na straně 15).
- 3 Postupujte podle pokynů krok 3 až krok 4 v části „Demontáž optické jednotky“ na straně 17.
- 4 Vyšroubujte 11 šroubů, které upevňují sestavu opěrky rukou k základně počítače.
- 5 Demontujte klávesnici (viz část „Demontáž klávesnice“ na straně 27).



6 Vyšroubujte čtyři šrouby sestavy opěrky rukou.

△ **UPOZORNĚNÍ: Konektory přikryjte plastovou záslepkou. Předejdete tak jejich poškození.**

7 Odpojte kabel panelu vypínače, dotykové plochy a kabel panelu s horkými klávesami od konektorů na základní desce.

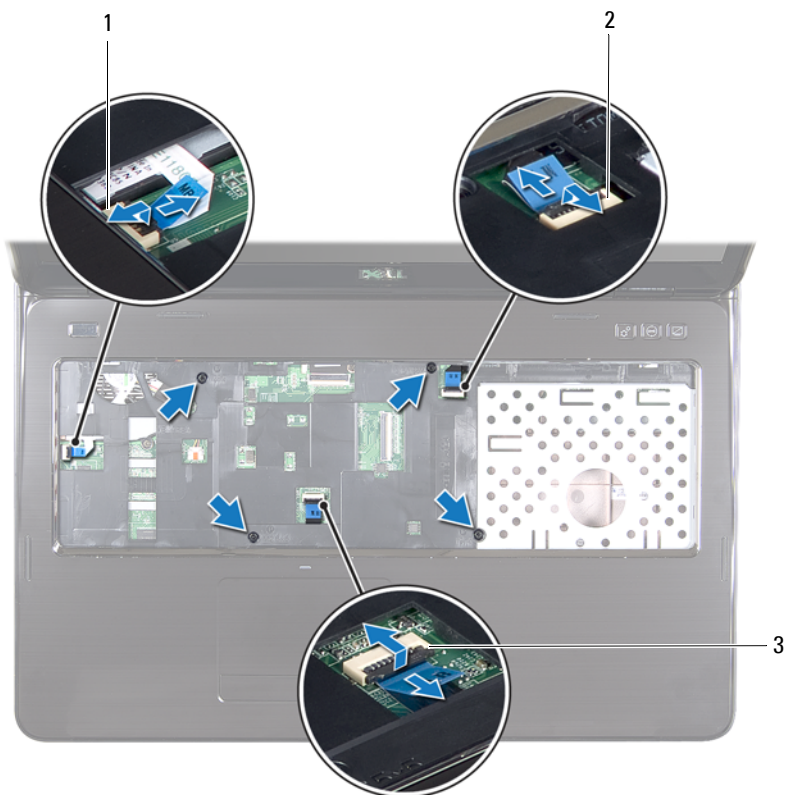

- 1 konektor kabelu tlačítka napájení 2 konektor kabelu panelu s horkými klávesami
- 3 konektor kabelu dotykové plochy

△ UPOZORNĚNÍ: Opěrku rukou od základny počítače oddělujte opatrně tak, abyste ji nepoškodili.

- 8 Pomocí plastové jehly vypačte sestavu opěrky rukou podél zadního okraje a poté sestavu opěrky rukou opatrně uvolněte ze základny počítače.
- 9 Vyjměte sestavu opěrky rukou ze základny počítače.
- 10 Obrat'te sestavu opěrky rukou spodní stranou nahoru.



1 plastová jehla 2 sestava opěrky rukou

- 11 Demontujte panel s horkými klávesami (viz „Demontáž panelu s horkými klávesami“ na straně 37).
- 12 Demontujte desku tlačítka napájení (viz „Demontáž panelu tlačítka napájení“ na straně 41).





Montáž sestavy opěrky rukou

- 1 Postupujte podle pokynů v části „Než začnete“ na straně 9.
- 2 Namontujte panel s horkými klávesami (viz „Montáž panelu s horkými klávesami“ na straně 38).
- 3 Nasadíte desku tlačítka napájení (viz část „Montáž panelu tlačítka napájení“ na straně 42).
- 4 Zarovnejte západky na sestavě opěrky rukou s otvory na základně počítače a opatrně zasuňte sestavu opěrky ruky na místo.
- 5 Zasuňte kabel dotykové plochy, desky tlačítka napájení a panelu s horkými klávesami do konektorů na základní desce. Zatlačte na západky konektoru a zajistěte je.
- 6 Zašroubujte čtyři šrouby sestavy opěrky rukou.
- 7 Namontujte klávesnici (viz část „Montáž klávesnice“ na straně 29).
- 8 Zavřete displej a otočte počítač spodní stranou vzhůru.
- 9 Zašroubujte 11 šroubů, které upevňují sestavu opěrky rukou k základně počítače.
- 10 Postupujte podle pokynů krok 4 až krok 5 v části „Montáž optické jednotky“ na straně 19.
- 11 Vložte baterii (viz část „Výměna baterie“ na straně 16).



UPOZORNĚNÍ: Před zapnutím počítače našroubujte všechny šrouby zpět a zajistěte, aby žádné nezůstaly volně uvnitř počítače. Pokud tak neučiníte, může dojít k poškození počítače.

Panel s horkými klávesami

-  **VAROVÁNÍ:** Před manipulací uvnitř počítače si přečtěte bezpečnostní informace dodané s počítačem. Další informace o vhodných bezpečných postupech naleznete na domovské stránce Regulatory Compliance (Soulad s předpisy) na adrese dell.com/regulatory_compliance.
-  **UPOZORNĚNÍ:** Opravy počítače by měl provádět pouze kvalifikovaný servisní technik. Na škody způsobené servisním zásahem, který neautorizuje společnost Dell, se nevztahuje záruka.
-  **UPOZORNĚNÍ:** Chcete-li předejít elektrostatickému výboji, použijte uzemňovací náramek nebo se opakovaně dotýkejte nenatřeného kovového povrchu (například konektoru počítače).
-  **UPOZORNĚNÍ:** Před manipulací uvnitř počítače vyjměte hlavní baterii (viz část „Vyjmutí baterie“ na straně 15). Předejete tak poškození základní desky.

Demontáž panelu s horkými klávesami

- 1 Postupujte podle pokynů v části „Než začnete“ na straně 9.
- 2 Vyjměte baterii (viz část „Vyjmutí baterie“ na straně 15).
- 3 Postupujte podle pokynů krok 3 až krok 4 v části „Demontáž optické jednotky“ na straně 17.
- 4 Demontujte klávesnici (viz část „Demontáž klávesnice“ na straně 27).
- 5 Demontujte sestavu opěrky rukou (viz část „Demontáž sestavy opěrky rukou“ na straně 31).
- 6 Obrat' te sestavu opěrky rukou spodní stranou nahoru.
- 7 Opatrně sejměte kabel panelu s horkými klávesami ze sestavy opěrky rukou.
- 8 Vyšroubujte šroub, který připevňuje panel s horkými klávesami k sestavě opěrky rukou.
- 9 Zdvihnutím vysuňte panel s horkými klávesami ze západky/zářezu v sestavě opěrky rukou.

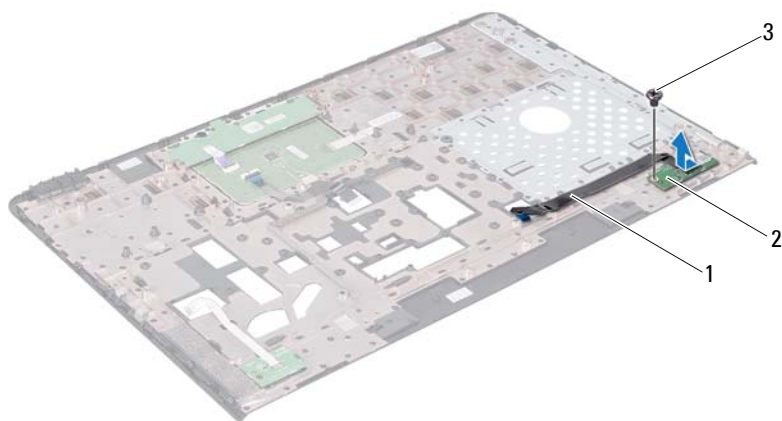

- 1 kabel panelu s horkými klávesami 2 panel s horkými klávesami
3 šroub

Montáž panelu s horkými klávesami





- 1 Postupujte podle pokynů v části „Než začnete“ na straně 9.
- 2 Otvor pro šroub na panelu s horkými klávesami srovnajte s otvorem pro šroub na opěrce rukou a šroub zašroubujte.
- 3 Přiložte panel s horkými klávesami k sestavě opěrky rukou.
- 4 Obrat'te sestavu opěrky rukou spodní stranou nahoru.
- 5 Namontujte sestavu opěrky rukou (viz část „Montáž sestavy opěrky rukou“ na straně 35).
- 6 Namontujte klávesnici (viz část „Montáž klávesnice“ na straně 29).

7 Postupujte podle pokynů krok 4 až krok 5 v části „Montáž optické jednotky“ na straně 19.

8 Vložte baterii (viz část „Výměna baterie“ na straně 16).

 **UPOZORNĚNÍ: Před zapnutím počítače našroubujte všechny šrouby zpět a zajistěte, aby žádné nezůstaly volně uvnitř počítače. Pokud tak neučiníte, může dojít k poškození počítače.**

Panel tlačítka napájení

-  **VAROVÁNÍ:** Před manipulací uvnitř počítače si přečtěte bezpečnostní informace dodané s počítačem. Další informace o vhodných bezpečných postupech naleznete na domovské stránce Regulatory Compliance (Soulad s předpisy) na adrese www.dell.com/regulatory_compliance.
-  **UPOZORNĚNÍ:** Opravy počítače by měl provádět pouze kvalifikovaný servisní technik. Na škody způsobené servisním zásahem, který neautorizuje společnost Dell, se nevztahuje záruka.
-  **UPOZORNĚNÍ:** Chcete-li předejít elektrostatickému výboji, použijte uzemňovací náramek nebo se opakovaně dotýkejte nenatřeného kovového povrchu (například konektoru počítače).
-  **UPOZORNĚNÍ:** Před manipulací uvnitř počítače vyjměte hlavní baterii (viz část „Vyjmutí baterie“ na straně 15). Předejete tak poškození základní desky.

Demontáž panelu tlačítka napájení

- 1 Postupujte podle pokynů v části „Než začnete“ na straně 9.
- 2 Vyjměte baterii (viz část „Vyjmutí baterie“ na straně 15).
- 3 Postupujte podle pokynů krok 3 až krok 4 v části „Demontáž optické jednotky“ na straně 17.
- 4 Demontujte klávesnici (viz část „Demontáž klávesnice“ na straně 27).
- 5 Demontujte sestavu opěrky rukou (viz část „Demontáž sestavy opěrky rukou“ na straně 31).
- 6 Obrat' te sestavu opěrky rukou spodní stranou nahoru.
- 7 Opatrně stáhněte kabel desky tlačítka napájení ze sestavy opěrky rukou.
- 8 Vyšroubujte šroub, který připevňuje desku tlačítka vypínače k sestavě opěrky rukou.
- 9 Posunutím vyjměte desku tlačítka napájení spolu s kabelem ze sestavy opěrky rukou.





8 Postupujte podle pokynů krok 4 až krok 5 v části „Montáž optické jednotky“ na straně 19.

9 Vložte baterii (viz část „Výměna baterie“ na straně 16).



UPOZORNĚNÍ: Před zapnutím počítače našroubujte všechny šrouby zpět a zajistěte, aby žádné nezůstaly volně uvnitř počítače. Pokud tak neučiníte, může dojít k poškození počítače.

Bezdrátová karta Mini-Card

-  **VAROVÁNÍ:** Před manipulací uvnitř počítače si přečtěte bezpečnostní informace dodané s počítačem. Další informace o vhodných bezpečných postupech naleznete na domovské stránce Regulatory Compliance (Soulad s předpisy) na adrese www.dell.com/regulatory_compliance.
-  **UPOZORNĚNÍ:** Opravy počítače by měl provádět pouze kvalifikovaný servisní technik. Na škody způsobené servisním zásahem, který neautorizuje společnost Dell, se nevztahuje záruka.
-  **UPOZORNĚNÍ:** Chcete-li předejít elektrostatickému výboji, použijte uzemňovací náramek nebo se opakovaně dotýkejte nenatřeného kovového povrchu (například konektoru počítače).
-  **UPOZORNĚNÍ:** Před manipulací uvnitř počítače vyjměte hlavní baterii (viz část „Vyjmutí baterie“ na straně 15). Předejete tak poškození základní desky.
-  **POZNÁMKA:** Společnost Dell nezaručuje kompatibilitu ani neposkytuje podporu karet Mini-Card získaných z jiných zdrojů, než od společnosti Dell.

Pokud jste si objednali počítač s bezdrátovou kartou Mini-Card, je karta již nainstalovaná.

Počítač je vybaven dvěma polovičními sloty karet Mini-Card pro bezdrátovou místní síť (WLAN - Wireless Local Area Network) a pro technologii WiMax (Worldwide Interoperability for Microwave Access).

-  **POZNÁMKA:** V závislosti na konfiguraci počítače při jeho prodeji může či nemusí mít slot karty Mini-Card již tuto kartu nainstalovanou.

Demontáž karty Mini-Card

- 1 Postupujte podle pokynů v části „Než začnete“ na straně 9.
- 2 Vyjměte baterii (viz část „Vyjmutí baterie“ na straně 15).
- 3 Postupujte podle pokynů krok 3 až krok 4 v části „Demontáž optické jednotky“ na straně 17.
- 4 Demontujte klávesnici (viz část „Demontáž klávesnice“ na straně 27).

- 5 Demontujte sestavu opěrky rukou (viz část „Demontáž sestavy opěrky rukou“ na straně 31).
- 6 Odpojte dva anténní kabely od karty Mini-Card.
- 7 Vyšroubujte šroub, který připevňuje kartu(y) Mini-Card k základní desce.

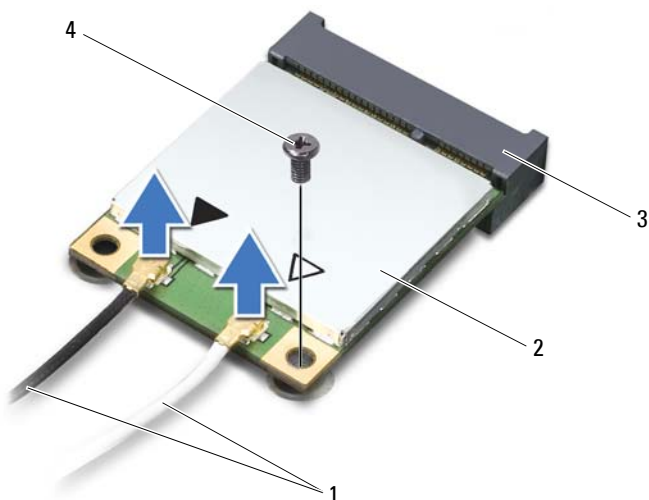

- | | | | |
|---|-------------------------|---|-----------------|
| 1 | anténní kabely (2) | 2 | karta Mini-Card |
| 3 | konektor základní desky | 4 | šroub |

- 8 Vyjměte kartu Mini-Card z konektoru na základní desce.

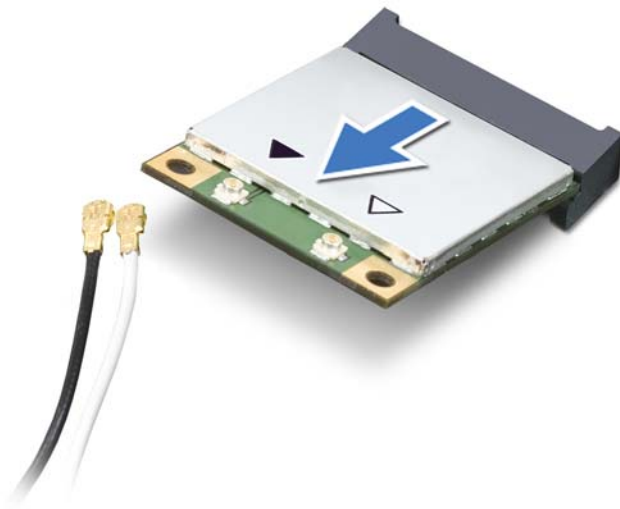

- △ **UPOZORNĚNÍ:** Pokud není karta Mini-Card v počítači, uchovávejte ji v ochranném antistatickém obalu. Další informace najdete v části **Ochrana před elektrostatickým výbojem v bezpečnostních informacích** dodaných s počítačem.

Montáž karty Mini-Card

- 1 Postupujte podle pokynů v části „Než začnete“ na straně 9.
 - 2 Vyjměte novou kartu Mini-Card z obalu.
- △ **UPOZORNĚNÍ:** Pevným rovnoměrným zatlačením zasuňte kartu na své místo. Při použití příliš velké síly může dojít k poškození konektoru.
- △ **UPOZORNĚNÍ:** Konektory jsou opatřeny výčnělkem, aby bylo zajištěno jejich správné připojení. Pokud cítíte odpor, zkontrolujte konektory na kartě a základní desce a kartu znovu vyrovnejte.

△ UPOZORNĚNÍ: Chcete-li se vyhnout poškození karty Mini-Card, nikdy kabely neukládejte pod kartu.

- 3 Zasuňte konektor karty Mini-Card pod úhlem 45 stupňů do konektoru základní desky.
- 4 Zatlačte druhý konec karty Mini-Card do slotu na základní desce a našroubujte zajišťovací šroub, který upevňuje kartu Mini-Card k základní desce.
- 5 Připojte příslušné anténní kabely ke kartě Mini-Card, kterou instalujete. Následující tabulka uvádí barevné schéma anténních kabelů pro karty Mini-Card podporované tímto počítačem.

Konektory na kartě Mini-Card	Barevné schéma anténních kabelů
WLAN (2 anténní kabely)	
Hlavní WLAN (bílý trojúhelník)	bílý
Pomocný WLAN (černý trojúhelník)	černý
WiMax (2 anténní kabely)	
Hlavní WiMax (bílý trojúhelník)	bílý s šedým proužkem
Pomocný WiMax (černý trojúhelník)	černý s šedým proužkem

- 6 Namontujte sestavu opěrky rukou (viz část „Montáž sestavy opěrky rukou“ na straně 35).
- 7 Namontujte klávesnici (viz část „Montáž klávesnice“ na straně 29).
- 8 Postupujte podle pokynů krok 4 až krok 5 v části „Montáž optické jednotky“ na straně 19.
- 9 Vložte baterii (viz část „Výměna baterie“ na straně 16).









△ UPOZORNĚNÍ: Před zapnutím počítače našroubujte všechny šrouby zpět a zajistěte, aby žádné nezůstaly volně uvnitř počítače. Pokud tak neučiníte, může dojít k poškození počítače.

- 10 Podle potřeby nainstalujte do počítače ovladače a programy.



POZNÁMKA: Pokud instalujete komunikační kartu z jiného zdroje než Dell, je nutné nainstalovat příslušné ovladače a programy.

Pevný disk

-  **VAROVÁNÍ:** Před manipulací uvnitř počítače si přečtěte bezpečnostní informace dodané s počítačem. Další informace o vhodných bezpečných postupech naleznete na domovské stránce Regulatory Compliance (Soulad s předpisy) na adrese www.dell.com/regulatory_compliance.
-  **VAROVÁNÍ:** Pokud demontujete pevný disk z počítače a disk je horký, *nedotýkejte se jeho kovového krytu*.
-  **UPOZORNĚNÍ:** Opravy počítače by měl provádět pouze kvalifikovaný servisní technik. Na škody způsobené servisním zásahem, který neautorizuje společnost Dell, se nevztahuje záruka.
-  **UPOZORNĚNÍ:** Chcete-li předejít elektrostatickému výboji, použijte uzemňovací náramek nebo se opakovaně dotýkejte nenatřené kovového povrchu (například konektoru počítače).
-  **UPOZORNĚNÍ:** Před manipulací uvnitř počítače vyjměte hlavní baterii (viz část „Vyjmutí baterie“ na straně 15). Předejdete tak poškození základní desky.
-  **UPOZORNĚNÍ:** Chcete-li předejít ztrátě dat, počítač před vyjmutím pevného disku vypněte (viz část „Vypnutí počítače“ na straně 9). Nevyjímejte pevný disk, pokud je počítač zapnutý nebo v režimu spánku.
-  **UPOZORNĚNÍ:** Pevné disky jsou velmi křehké. Při manipulaci s pevným diskem buďte velmi opatrní.
-  **POZNÁMKA:** Společnost Dell nezaručuje kompatibilitu ani neposkytuje podporu pro pevné disky získané z jiných zdrojů než od společnosti Dell.
-  **POZNÁMKA:** Pokud namontujete pevný disk od jiného dodavatele než od společnosti Dell, je třeba na nový disk nainstalovat operační systém, ovladače a nástroje.

Demontáž pevného disku

- 1 Postupujte podle pokynů v části „Než začnete“ na straně 9.
- 2 Vyjměte baterii (viz část „Vyjmutí baterie“ na straně 15).

- 3 Postupujte podle pokynů krok 3 až krok 4 v části „Demontáž optické jednotky“ na straně 17.
- 4 Demontujte klávesnici (viz část „Demontáž klávesnice“ na straně 27).
- 5 Demontujte sestavu opěrky rukou (viz část „Demontáž sestavy opěrky rukou“ na straně 31).
- 6 Demontujte tři šrouby, které upevňují sestavu pevného disku k základně počítače.
- 7 Vysuňte sestavu pevného disku a odpojte ji od konektoru na základní desce.
- 8 Vyjměte sestavu pevného disku ze základny počítače.



UPOZORNĚNÍ: Pokud není pevný disk v počítači, uchovávejte jej v ochranném antistatickém obalu (viz Ochrana před elektrostatickým výbojem v bezpečnostních pokynech dodaných s počítačem).



1 sestava pevného disku 2 šrouby (3)

9 Odšroubujte čtyři šrouby upevňující pevný disk k držáku pevného disku.

10 Sejměte z pevného disku jeho držák.





10 Postupujte podle pokynů krok 4 až krok 5 v části „Montáž optické jednotky“ na straně 19.

11 Vložte baterii (viz část „Výměna baterie“ na straně 16).



UPOZORNĚNÍ: Před zapnutím počítače našroubujte všechny šrouby zpět a zajistěte, aby žádné nezůstaly volně uvnitř počítače. Pokud tak neučiníte, může dojít k poškození počítače.

Subwoofer

-  **VAROVÁNÍ:** Před manipulací uvnitř počítače si přečtěte bezpečnostní informace dodané s počítačem. Další informace o vhodných bezpečných postupech naleznete na domovské stránce Regulatory Compliance (Soulad s předpisy) na adrese www.dell.com/regulatory_compliance.
-  **UPOZORNĚNÍ:** Opravy počítače by měl provádět pouze kvalifikovaný servisní technik. Na škody způsobené servisním zásahem, který neautorizuje společnost Dell, se nevztahuje záruka.
-  **UPOZORNĚNÍ:** Chcete-li předejít elektrostatickému výboji, použijte uzemňovací náramek nebo se opakovaně dotýkejte nenatřeného kovového povrchu (například konektoru počítače).
-  **UPOZORNĚNÍ:** Před manipulací uvnitř počítače vyjměte hlavní baterii (viz část „Vyjmutí baterie“ na straně 15). Předejete tak poškození základní desky.

Demontáž subwooferu

- 1 Postupujte podle pokynů v „Než začnete“ na straně 9.
- 2 Vyjměte baterii (viz část „Vyjmutí baterie“ na straně 15).
- 3 Postupujte podle pokynů krok 3 až krok 4 v části „Demontáž optické jednotky“ na straně 17.
- 4 Demontujte klávesnici (viz část „Demontáž klávesnice“ na straně 27).
- 5 Demontujte sestavu opěrky rukou (viz část „Demontáž sestavy opěrky rukou“ na straně 31).
- 6 Odpojte kabel subwooferu od konektoru na základní desce.
- 7 Vyjměte subwoofer ze základny počítače.

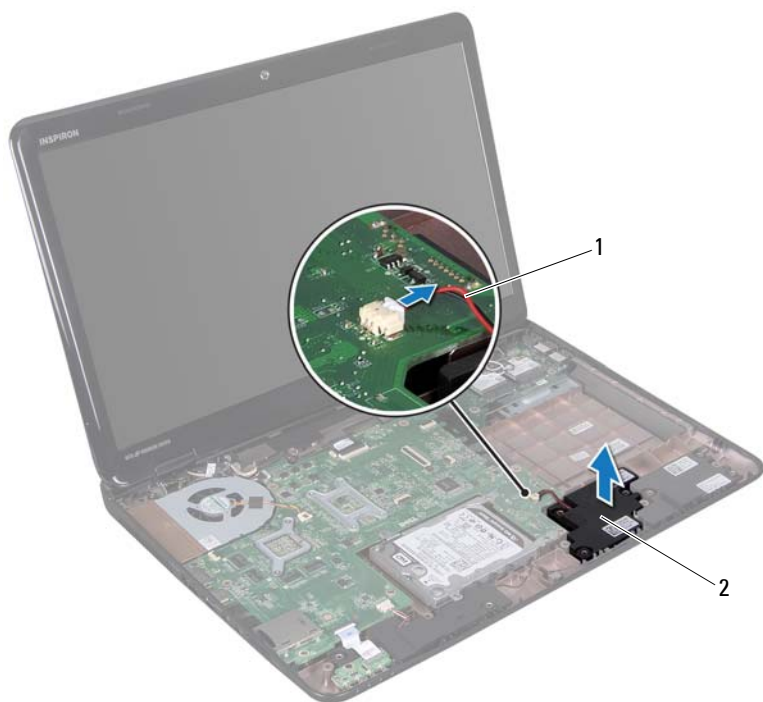

1 kabel subwooferu

2 subwoofer

Montáž subwooferu





- 1 Postupujte podle pokynů v „Než začnete“ na straně 9.
- 2 Vložte subwoofer do základny počítače.
- 3 Připojte kabel subwooferu ke konektoru na základní desce.
- 4 Namontujte sestavu opěrky rukou (viz část „Montáž sestavy opěrky rukou“ na straně 35).
- 5 Namontujte klávesnici (viz část „Montáž klávesnice“ na straně 29).

6 Postupujte podle pokynů krok 4 až krok 5 v části „Montáž optické jednotky“ na straně 19.

7 Vložte baterii (viz část „Výměna baterie“ na straně 16).

 **UPOZORNĚNÍ:** Před zapnutím počítače našroubujte všechny šrouby zpět a zajistěte, aby žádné nezůstaly volně uvnitř počítače. Pokud tak neučiníte, může dojít k poškození počítače.

Panel stavových indikátorů

-  **VAROVÁNÍ:** Před manipulací uvnitř počítače si přečtěte bezpečnostní informace dodané s počítačem. Další informace o vhodných bezpečných postupech naleznete na domovské stránce Regulatory Compliance (Soulad s předpisy) na adrese www.dell.com/regulatory_compliance.
-  **UPOZORNĚNÍ:** Chcete-li předejít elektrostatickému výboji, použijte uzemňovací náramek nebo se opakovaně dotýkejte nenatřeného kovového povrchu (například konektoru počítače).
-  **UPOZORNĚNÍ:** Opravy počítače by měl provádět pouze kvalifikovaný servisní technik. Na škody způsobené servisním zásahem, který neautorizuje společnost Dell, se nevztahuje záruka.
-  **UPOZORNĚNÍ:** Před manipulací uvnitř počítače vyjměte hlavní baterii (viz část „Vyjmutí baterie“ na straně 15). Předejdete tak poškození základní desky.

Demontáž panelu stavových indikátorů

- 1 Postupujte podle pokynů v části „Než začnete“ na straně 9.
- 2 Vyjměte baterii (viz část „Vyjmutí baterie“ na straně 15).
- 3 Postupujte podle pokynů krok 3 až krok 4 v části „Demontáž optické jednotky“ na straně 17.
- 4 Demontujte klávesnici (viz část „Demontáž klávesnice“ na straně 27).
- 5 Demontujte sestavu opěrky rukou (viz část „Demontáž sestavy opěrky rukou“ na straně 31).
- 6 Zdvihněte západku konektoru, která připevňuje kabel panelu stavových indikátorů ke konektoru na základní desce, a odpojte kabel panelu stavových indikátorů.
- 7 Vyšroubujte šroubek, který připevňuje panel stavových indikátorů k základně počítače.
- 8 Vyjměte panel stavových indikátorů z počítače.

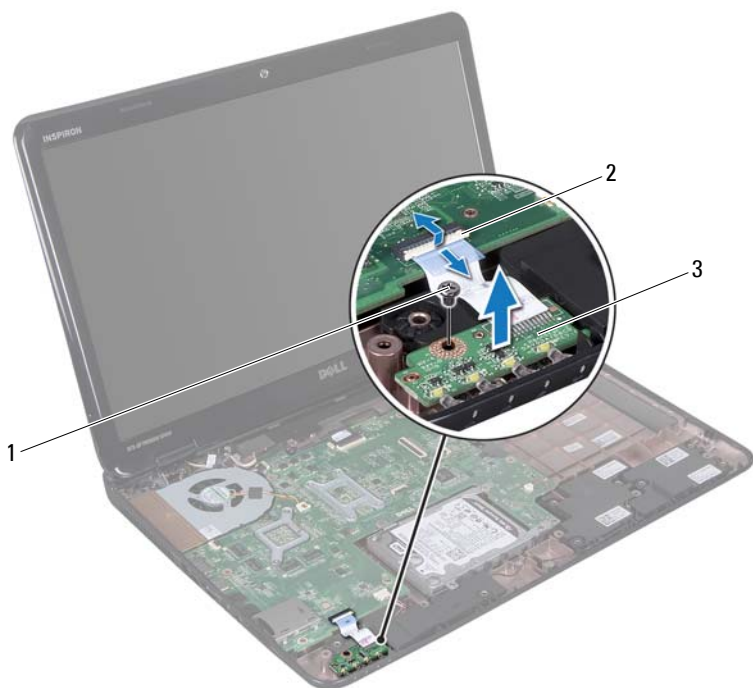

- 1 šroub
2 konektor základní desky
3 panel stavových indikátorů

Montáž panelu stavových indikátorů





- 1 Postupujte podle pokynů v části „Než začnete“ na straně 9.
- 2 Vložte panel indikátorů do základny počítače.
- 3 Zasuňte kabel panelu stavových indikátorů do konektoru na základní desce a zamáčkněte západku konektoru. Tím připojíte panel stavových indikátorů ke konektoru na základní desce.

- 4 Zašroubujte šroubek, který připevňuje panel stavových indikátorů k základně počítače.
- 5 Namontujte sestavu opěrky rukou (viz část „Montáž sestavy opěrky rukou“ na straně 35).
- 6 Namontujte klávesnici (viz část „Montáž klávesnice“ na straně 29).
- 7 Postupujte podle pokynů krok 4 až krok 5 v části „Montáž optické jednotky“ na straně 19.
- 8 Vložte baterii (viz část „Výměna baterie“ na straně 16).



UPOZORNĚNÍ: Před zapnutím počítače našroubujte všechny šrouby zpět a zajistěte, aby žádné nezůstaly volně uvnitř počítače. Pokud tak neučiníte, může dojít k poškození počítače.

Reproduktory

-  **VAROVÁNÍ:** Před manipulací uvnitř počítače si přečtěte bezpečnostní informace dodané s počítačem. Další informace o vhodných bezpečných postupech naleznete na domovské stránce Regulatory Compliance (Soulad s předpisy) na adrese www.dell.com/regulatory_compliance.
-  **UPOZORNĚNÍ:** Chcete-li předejít elektrostatickému výboji, použijte uzemňovací náramek nebo se opakovaně dotýkejte nenatřeného kovového povrchu (například konektoru počítače).
-  **UPOZORNĚNÍ:** Opravy počítače by měl provádět pouze kvalifikovaný servisní technik. Na škody způsobené servisním zásahem, který neautorizuje společnost Dell, se nevztahuje záruka.
-  **UPOZORNĚNÍ:** Před manipulací uvnitř počítače vyjměte hlavní baterii (viz část „Vyjmutí baterie“ na straně 15). Předejdete tak poškození základní desky.

Vyjmutí reproduktorů

- 1 Postupujte podle pokynů v části „Než začnete“ na straně 9.
- 2 Vyjměte baterii (viz část „Vyjmutí baterie“ na straně 15).
- 3 Postupujte podle pokynů krok 3 až krok 4 v části „Demontáž optické jednotky“ na straně 17.
- 4 Demontujte klávesnici (viz část „Demontáž klávesnice“ na straně 27).
- 5 Demontujte sestavu opěrky rukou (viz část „Demontáž sestavy opěrky rukou“ na straně 31).
- 6 Vyjměte panel stavových indikátorů (viz část „Demontáž panelu stavových indikátorů“ na straně 59).
- 7 Odpojte kabel reproduktoru od konektoru na základní desce.
- 8 Poznamenejte si způsob vedení kabelů reproduktorů a zvedněte reproduktory spolu s kabelem ze základny počítače.

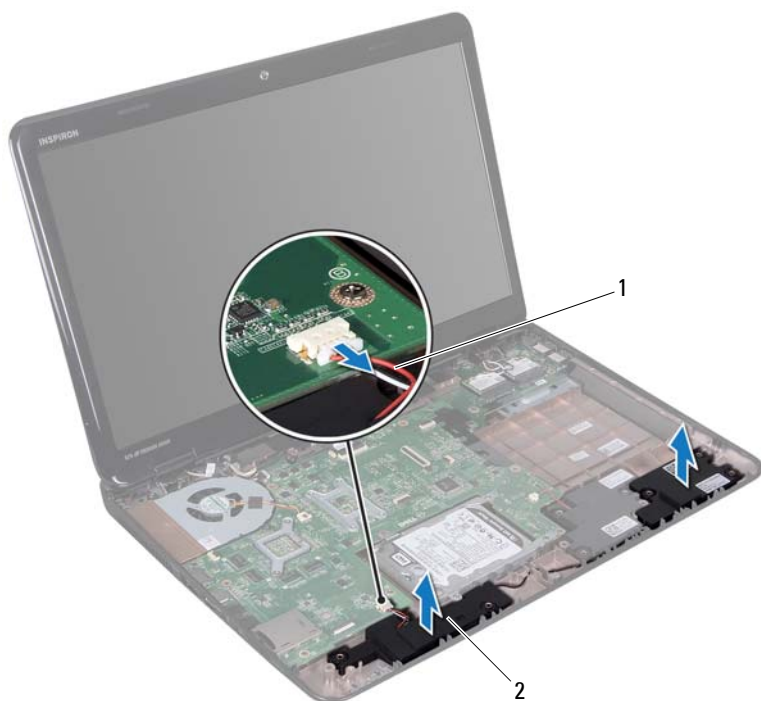

1 kabel reproduktoru

2 reproduktory (2)

Montáž reproduktorů





- 1 Postupujte podle pokynů v části „Než začnete“ na straně 9.
- 2 Umístěte reproduktory na základnu počítače a vložte kabely reproduktorů do vodiček.
- 3 Připojte kabel reproduktoru ke konektoru na základní desce.
- 4 Namontujte panel stavových indikátorů (viz část „Montáž panelu stavových indikátorů“ na straně 60).

- 5 Namontujte sestavu opěrky rukou (viz část „Montáž sestavy opěrky rukou“ na straně 35).
- 6 Namontujte klávesnici (viz část „Montáž klávesnice“ na straně 29).
- 7 Postupujte podle pokynů krok 4 až krok 5 v části „Montáž optické jednotky“ na straně 19.
- 8 Vložte baterii (viz část „Výměna baterie“ na straně 16).



UPOZORNĚNÍ: Před zapnutím počítače našroubujte všechny šrouby zpět a zajistěte, aby žádné nezůstaly volně uvnitř počítače. Pokud tak neučiníte, může dojít k poškození počítače.

Ventilátor chlazení

-  **VAROVÁNÍ:** Před manipulací uvnitř počítače si přečtěte bezpečnostní informace dodané s počítačem. Další informace o bezpečných postupech naleznete na domovské stránce Regulatory Compliance (Soulad s předpisy) na adrese dell.com/regulatory_compliance.
-  **UPOZORNĚNÍ:** Chcete-li předejít elektrostatickému výboji, použijte uzemňovací náramek nebo se opakovaně dotýkejte nenatřeného kovového povrchu (například konektoru počítače).
-  **UPOZORNĚNÍ:** Opravy počítače by měl provádět pouze kvalifikovaný servisní technik. Na škody způsobené servisním zásahem, který neautorizuje společnost Dell, se nevztahuje záruka.
-  **UPOZORNĚNÍ:** Před manipulací uvnitř počítače vyjměte hlavní baterii (viz část „Vyjmutí baterie“ na straně 15). Předejete tak poškození základní desky.

Demontáž ventilátoru chlazení

- 1 Postupujte podle pokynů v části „Než začnete“ na straně 9.
- 2 Vyjměte baterii (viz část „Vyjmutí baterie“ na straně 15).
- 3 Postupujte podle pokynů krok 3 až krok 4 v části „Demontáž optické jednotky“ na straně 17.
- 4 Demontujte klávesnici (viz část „Demontáž klávesnice“ na straně 27).
- 5 Demontujte sestavu opěrky rukou (viz část „Demontáž sestavy opěrky rukou“ na straně 31).
- 6 Odpojte kabel ventilátoru chlazení z konektoru na základní desce.
- 7 Vyšroubujte dva šrouby připevňující ventilátor chlazení k základně počítače.
- 8 Vyjměte ventilátor chlazení spolu s kabelem ze základny počítače.



- 1 šrouby (2)
- 2 ventilátor chlazení
- 3 kabel ventilátoru chlazení

Montáž ventilátoru chlazení





- 1 Postupujte podle pokynů v „Než začnete“ na straně 9.
- 2 Položte ventilátor chlazení na základnu počítače a namontujte dva šrouby, které jej připevňují k základně počítače.
- 3 Připojte kabel ventilátoru chlazení ke konektoru na základní desce.
- 4 Namontujte sestavu opěrky rukou (viz část „Montáž sestavy opěrky rukou“ na straně 35).

- 5 Namontujte klávesnici (viz část „Montáž klávesnice“ na straně 29).
- 6 Postupujte podle pokynů krok 4 až krok 5 v části „Montáž optické jednotky“ na straně 19.
- 7 Vložte baterii (viz část „Výměna baterie“ na straně 16).



UPOZORNĚNÍ: Před zapnutím počítače našroubujte všechny šrouby zpět a zajistěte, aby žádné nezůstaly volně uvnitř počítače. Pokud tak neučiníte, může dojít k poškození počítače.

Základní deska

-  **VAROVÁNÍ:** Před manipulací uvnitř počítače si přečtěte bezpečnostní informace dodané s počítačem. Další informace o vhodných bezpečných postupech naleznete na domovské stránce Regulatory Compliance (Soulad s předpisy) na adrese www.dell.com/regulatory_compliance.
-  **UPOZORNĚNÍ:** Opravy počítače by měl provádět pouze kvalifikovaný servisní technik. Na škody způsobené servisním zásahem, který neautorizuje společnost Dell, se nevztahuje záruka.
-  **UPOZORNĚNÍ:** Chcete-li předejít elektrostatickému výboji, použijte uzemňovací náramek nebo se opakovaně dotýkejte nenatřeného kovového povrchu (například konektoru počítače).
-  **UPOZORNĚNÍ:** Před manipulací uvnitř počítače vyjměte hlavní baterii (viz část „Vyjmutí baterie“ na straně 15). Předejete tak poškození základní desky.
-  **UPOZORNĚNÍ:** Karty a jiné komponenty držte vždy za hrany, snažte se nedotýkat kolíků a kontaktů.

Demontáž základní desky

- 1 Postupujte podle pokynů v části „Než začnete“ na straně 9.
- 2 Odeberte všechny karty nebo záslepky osazené ve slotu čtečky paměťových karet.
- 3 Vyjměte baterii (viz část „Vyjmutí baterie“ na straně 15).
- 4 Postupujte podle pokynů krok 3 až krok 4 v části „Demontáž optické jednotky“ na straně 17.
- 5 Demontujte kryt modulů (viz část „Demontáž krytu modulů“ na straně 21).
- 6 Vyjměte paměťové moduly (viz část „Demontáž paměťových modulů“ na straně 23).
- 7 Demontujte klávesnici (viz část „Demontáž klávesnice“ na straně 27).
- 8 Demontujte sestavu opěrky rukou (viz část „Demontáž sestavy opěrky rukou“ na straně 31).

- 9 Postupujte podle pokynů krok 6 až krok 8 v části „Demontáž pevného disku“ na straně 49.
- 10 Vyjměte ventilátor chlazení (viz část „Demontáž ventilátoru chlazení“ na straně 67).
- 11 Odpojte kabel reproduktoru, subwooferu, panelu stavových kontrol, kamery a zdroje napájení od konektorů na základní desce.
- 12 Zvedněte západku konektoru, která zajišťuje kabel klávesnice ke konektoru na základní desce, a kabel odpojte.
- 13 Vyšroubujte šest šroubů, které připevňují systémovou desku k základně počítače.

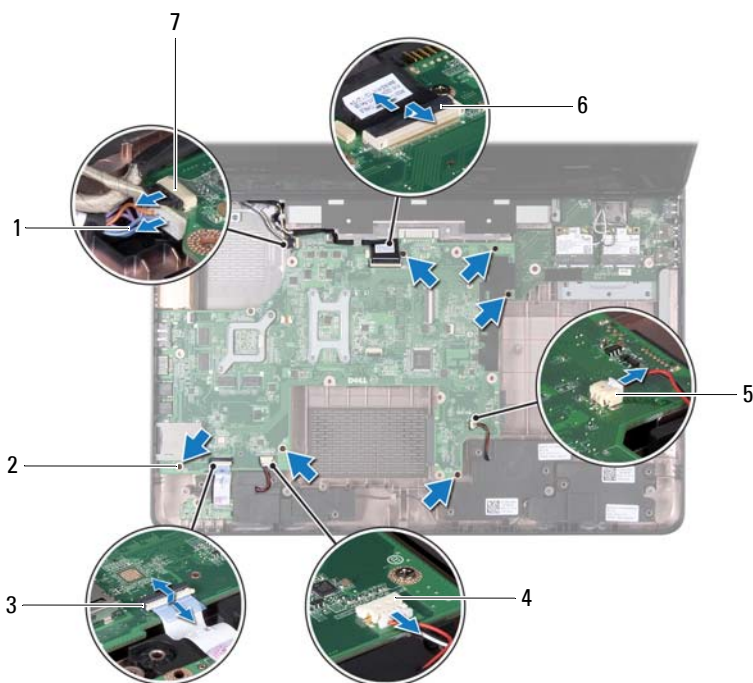

- | | | | |
|---|--|---|------------------------------|
| 1 | spojovací kabel adaptéru střídavého proudu | 2 | šrouby (6) |
| 3 | konektor kabelu stavového indikátoru | 4 | konektor kabelu reproduktoru |
| 5 | konektor kabelu subwooferu | 6 | konektor kabelu displeje |
| 7 | konektor kabelu kamery | | |
- 14** Zvedněte základní desku a odpojte konektor na základní desce od konektoru na desce I/O.





- 1 základní deska

- 15 Obrat'te sestavu základní desky.
- 16 Vyjměte knoflíkovou baterii (viz část „Demontáž knoflíkové baterie“ na straně 77).
- 17 Demontujte sestavu chlazení (viz část „Demontáž sestavy chlazení“ na straně 81).
- 18 Vyjměte procesor (viz část „Demontáž modulu procesoru“ na straně 83).

Montáž základní desky





- 1 Postupujte podle pokynů v části „Než začnete“ na straně 9.
- 2 Namontujte procesor (viz „Montáž modulu procesoru“ na straně 84).
- 3 Namontujte sestavu chlazení (viz část „Nasazení sestavy chlazení“ na straně 82).
- 4 Vložte knoflíkovou baterii (viz část „Montáž knoflíkové baterie“ na straně 78).
- 5 Otočte sestavu základní desky.
- 6 Zasuňte konektory na základní desce do slotů v základně počítače.
- 7 Opatrně zatlačte na základní desku a připojte konektor základní desky ke konektoru na desce I/O.
- 8 Namontujte šest šroubů, které připevňují základní desku k základně počítače.
- 9 Připojte kabel reproduktoru, subwooferu, desky stavových kontrol, kamery a zdroje napájení ke konektorům na základní desce.
- 10 Zasuňte kabel displeje do konektoru na základní desce a zamáčkněte západku konektoru, která zajišťuje kabel displeje ke konektoru na základní desce.
- 11 Vložte ventilátor chlazení (viz část „Montáž ventilátoru chlazení“ na straně 68).
- 12 Postupujte podle pokynů krok 5 až krok 7 v části „Montáž pevného disku“ na straně 52.
- 13 Namontujte sestavu opěrky rukou (viz část „Montáž sestavy opěrky rukou“ na straně 35).
- 14 Namontujte klávesnici (viz část „Montáž klávesnice“ na straně 29).
- 15 Namontujte paměť'ový modul (viz část „Montáž paměť'ových modulů“ na straně 24).

- 16 Postupujte podle pokynů krok 4 až krok 5 v části „Montáž optické jednotky“ na straně 19.
 - 17 Vložte baterii (viz část „Výměna baterie“ na straně 16).
 - 18 Vložte zpět kartu, kterou jste vyjmuli ze čtečky paměťových karet.
-  **UPOZORNĚNÍ:** Před zapnutím počítače našroubujte všechny šrouby zpět a zajistěte, aby žádné nezůstaly volné uvnitř počítače. Pokud tak neučiníte, může dojít k poškození počítače.
- 19 Zapněte počítač.
-  **POZNÁMKA:** Po montáži základní desky zadejte do systému BIOS nové desky servisní označení počítače.
- 20 Zadejte servisní označení (viz část „Zadání servisního označení do systému BIOS“ na straně 75).

Zadání servisního označení do systému BIOS

- 1 Ujistěte se, zda je adaptér napájení zapojený a zda je správně vložena hlavní baterie.
- 2 Zapněte počítač.
- 3 Stisknutím klávesy <F2> během testu POST přejděte do programu pro nastavení systému.
- 4 Přejděte na kartu Security (Zabezpečení) a zadejte servisní označení do pole **Set Service Tag** (Nastavit servisní označení).

Knoflíková baterie

-  **VAROVÁNÍ:** Před manipulací uvnitř počítače si přečtěte bezpečnostní informace dodané s počítačem. Další informace o vhodných bezpečných postupech naleznete na domovské stránce Regulatory Compliance (Soulad s předpisy) na adrese dell.com/regulatory_compliance.
-  **UPOZORNĚNÍ:** Opravy počítače by měl provádět pouze kvalifikovaný servisní technik. Na škody způsobené servisním zásahem, který neautorizuje společnost Dell, se nevztahuje záruka.
-  **UPOZORNĚNÍ:** Chcete-li předejít elektrostatickému výboji, použijte uzemňovací náramek nebo se opakovaně dotýkejte nenatřeného kovového povrchu (například konektoru počítače).
-  **UPOZORNĚNÍ:** Před manipulací uvnitř počítače vyjměte hlavní baterii (viz část „Vyjmutí baterie“ na straně 15). Předejdete tak poškození základní desky.

Demontáž knoflíkové baterie

- 1 Postupujte podle pokynů v části „Než začnete“ na straně 9.
- 2 Postupujte podle pokynů krok 2 až krok 15 v části „Demontáž základní desky“ na straně 71.
- 3 Pomocí plastové jehly vyjměte knoflíkovou baterii z patice na systémové desce.
- 4 Vysuňte knoflíkovou baterii z přihrádky baterie na základní desce.

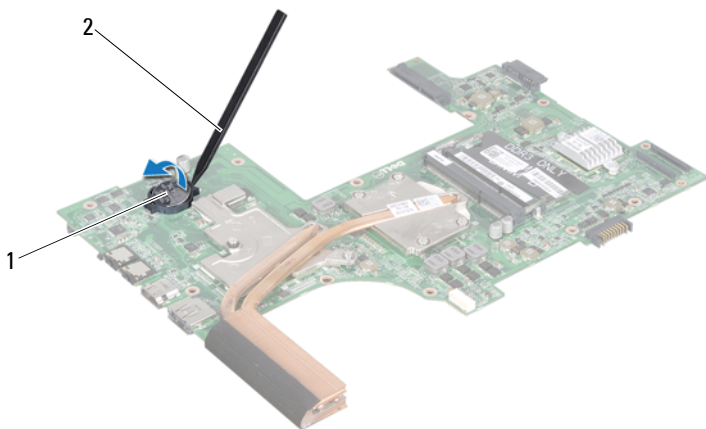





1 knoflíková baterie 2 plastová jehla

Montáž knoflíkové baterie

- 1 Postupujte podle pokynů v části „Než začnete“ na straně 9.
- 2 Vložte knoflíkovou baterii znakem + nahoru do patice na základní desce.
- 3 Postupujte podle pokynů krok 5 až krok 18 v části „Montáž základní desky“ na straně 74.

△ UPOZORNĚNÍ: Před zapnutím počítače našroubujte všechny šrouby zpět a zajistěte, aby žádné nezůstaly volně uvnitř počítače. Pokud tak neučiníte, může dojít k poškození počítače.

Karta I/O

-  **VAROVÁNÍ:** Před manipulací uvnitř počítače si přečtěte bezpečnostní informace dodané s počítačem. Další informace o vhodných bezpečných postupech naleznete na domovské stránce Regulatory Compliance (Soulad s předpisy) na adrese dell.com/regulatory_compliance.
-  **UPOZORNĚNÍ:** Chcete-li předejít elektrostatickému výboji, použijte uzemňovací náramek nebo se opakovaně dotýkejte nenatřeného kovového povrchu počítače.
-  **UPOZORNĚNÍ:** Opravy počítače by měl provádět pouze kvalifikovaný servisní technik. Na škody způsobené servisním zásahem, který neautorizuje společnost Dell, se nevztahuje záruka.
-  **UPOZORNĚNÍ:** Před manipulací uvnitř počítače vyjměte hlavní baterii (viz část „Vyjmutí baterie“ na straně 15). Předejdete tak poškození základní desky.

Demontáž karty I/O

- 1 Postupujte podle pokynů v „Než začnete“ na straně 9.
- 2 Postupujte podle pokynů krok 2 až krok 14 v části „Demontáž základní desky“ na straně 71.
- 3 Demontujte závěs krytu (viz část „Demontáž krytu závěsu“ na straně 103).
- 4 Odeberte karty Mini-Card (viz část „Demontáž karty Mini-Card“ na straně 45).
- 5 Vyšroubujte šroub, který připevňuje kartu I/O k základně počítače.
- 6 Pod úhlem zdvihněte kartu I/O a vysuňte konektory na desce I/O ze slotů v základně počítače.

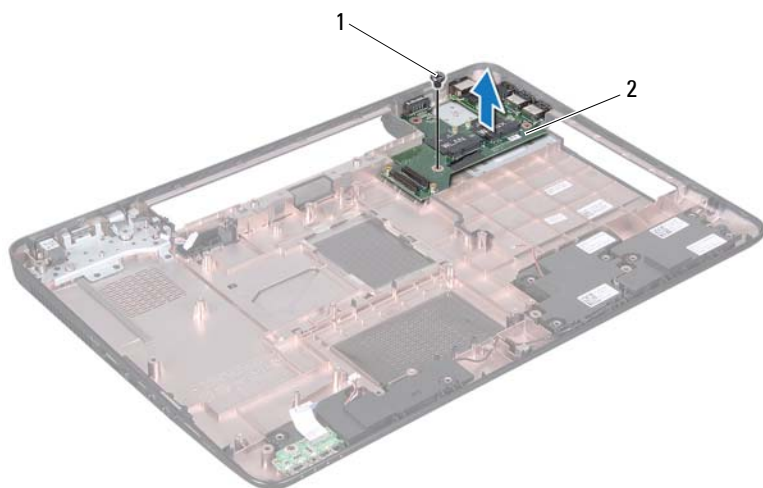

1 šroub

2 Karta I/O





Montáž karty I/O

- 1 Zasuňte konektoru na kartě I/O do slotů v základně počítače a zasuňte kartu I/O do základny počítače.
- 2 Zašroubujte šroub, který připevňuje kartu I/O k základně počítače.
- 3 Namontujte karty Mini-Card (viz část „Montáž karty Mini-Card“ na straně 47).
- 4 Namontujte závěs krytu (viz část „Montáž krytu závěsu“ na straně 106).
- 5 Postupujte podle pokynů krok 6 až krok 18 v části „Montáž základní desky“ na straně 74.



UPOZORNĚNÍ: Před zapnutím počítače našroubujte všechny šrouby zpět a zajistěte, aby žádné nezůstaly volně uvnitř počítače. Pokud tak neučiníte, může dojít k poškození počítače.

Sestava chlazení

-  **VAROVÁNÍ:** Před manipulací uvnitř počítače si přečtěte bezpečnostní informace dodané s počítačem. Další informace o vhodných bezpečných postupech naleznete na domovské stránce Regulatory Compliance (Soulad s předpisy) na adrese www.dell.com/regulatory_compliance.
-  **UPOZORNĚNÍ:** Opravy počítače by měl provádět pouze kvalifikovaný servisní technik. Na škody způsobené servisním zásahem, který neautorizuje společnost Dell, se nevztahuje záruka.
-  **UPOZORNĚNÍ:** Chcete-li předejít elektrostatickému výboji, použijte uzemňovací náramek nebo se opakovaně dotýkejte nenatřeného kovového povrchu (například konektoru počítače).
-  **UPOZORNĚNÍ:** Před manipulací uvnitř počítače vyjměte hlavní baterii (viz část „Vyjmutí baterie“ na straně 15). Předejete tak poškození základní desky.

Demontáž sestavy chlazení

- 1 Postupujte podle pokynů v části „Než začnete“ na straně 9.
- 2 Postupujte podle pokynů krok 2 až krok 15 v části „Demontáž základní desky“ na straně 71.
- 3 Postupně (podle pořadí vyznačeného na sestavě chlazení) uvolněte šest šroubů upevňujících sestavu k základní desce.
- 4 Zvedněte sestavu chlazení ze základní desky.

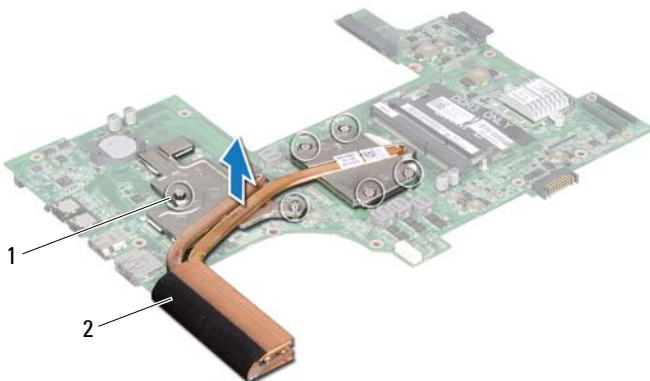

1 upevňovací šrouby (6)





2 sestava chlazení

Nasazení sestavy chlazení

- 1 Postupujte podle pokynů v části „Než začnete“ na straně 9.
- 2 Umístěte sestavu chlazení do základní desky.
- 3 Vyrovnajte šest jisticích šroubů na sestavě chlazení s otvory pro šrouby v základní desce a šrouby postupně dotáhněte (v pořadí vyznačeném na sestavě chlazení).
- 4 Postupujte podle pokynů krok 5 až krok 18 v části „Montáž základní desky“ na straně 74.

△ UPOZORNĚNÍ: Před zapnutím počítače našroubujte všechny šrouby zpět a zajistěte, aby žádné nezůstaly volně uvnitř počítače. Pokud tak neučiníte, může dojít k poškození počítače.

Modul procesoru

-  **VAROVÁNÍ:** Před manipulací uvnitř počítače si přečtěte bezpečnostní informace dodané s počítačem. Další informace o vhodných bezpečných postupech naleznete na domovské stránce Regulatory Compliance (Soulad s předpisy) na adrese www.dell.com/regulatory_compliance.
-  **UPOZORNĚNÍ:** Opravy počítače by měl provádět pouze kvalifikovaný servisní technik. Na škody způsobené servisním zásahem, který neautorizuje společnost Dell, se nevztahuje záruka.
-  **UPOZORNĚNÍ:** Chcete-li předejít elektrostatickému výboji, použijte uzemňovací náramek nebo se opakovaně dotýkejte nenatřeného kovového povrchu (například konektoru počítače).
-  **UPOZORNĚNÍ:** Před manipulací uvnitř počítače vyjměte hlavní baterii (viz část „Vyjmutí baterie“ na straně 15). Předejete tak poškození základní desky.
-  **UPOZORNĚNÍ:** Karty a jiné komponenty držte vždy za hrany, snažte se nedotýkat kolíků a kontaktů.

Demontáž modulu procesoru

- 1 Postupujte podle pokynů v části „Než začnete“ na straně 9.
- 2 Postupujte podle pokynů krok 2 až krok 15 v části „Demontáž základní desky“ na straně 71.
- 3 Demontujte sestavu chlazení (viz část „Demontáž sestavy chlazení“ na straně 81).
- 4 Patiči ZIF uvolníte malým plochým šroubovákem. Otáčejte vačkovým šroubem patice ZIF proti směru hodinových ručiček, dokud se šroub nezarazí.

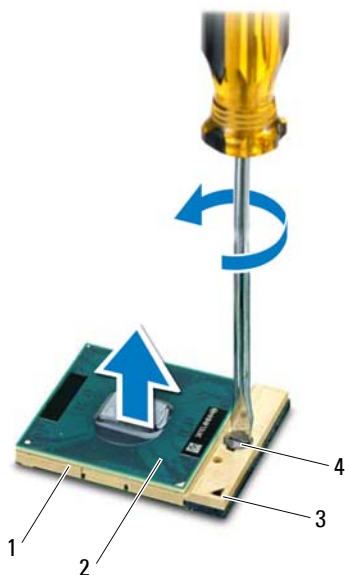

- | | | | |
|---|--------------|---|--------------------------|
| 1 | patice ZIF | 2 | modul procesoru |
| 3 | roh kolíku 1 | 4 | vačkový šroub patice ZIF |

△ UPOZORNĚNÍ: Chcete-li dosáhnout maximálního účinku chlazení procesoru, na sestavě chlazení procesoru se nedotýkejte ploch pro přenos tepla. Mastnota na vaší pokožce může snížit schopnost přenosu tepla na teplovodivých deskách.

△ UPOZORNĚNÍ: Při demontáži modulu procesoru vytáhněte modul přímo nahoru. Buďte opatrní, abyste na modulu neohnuli kolíky.

- 5 Modul procesoru zvedněte z patice ZIF.

Montáž modulu procesoru

- 1 Postupujte podle pokynů v části „Než začnete“ na straně 9.

 **POZNÁMKA:** Pokud instalujete nový procesor, obdržíte novou chladicí sestavu, která obsahuje připojenou teplovodivou podložku, případně novou teplovodivou podložku s dokumentací k její správné montáži.

- 2 Roh modulu procesoru s kolíkem 1 srovnajte s rohem kolíku 1 patice ZIF a poté vložte modul procesoru.

 **POZNÁMKA:** Roh kolíku 1 na modulu procesoru je označen trojúhelníkem, který je nutné srovnat s trojúhelníkem na rohu kolíku 1 patice ZIF.





Jakmile je procesor správně usazen, všechny čtyři rohy budou vyrovnány do stejné výšky. Pokud je některý z rohů modulu výše než ostatní, není modul usazen správně.

 **UPOZORNĚNÍ:** Chcete-li se vyhnout poškození procesoru, držte šroubovák při šroubování vačkového šroubu tak, aby byl kolmo k procesoru.

- 3 Otáčením vačkového šroubu ve směru hodinových ručiček dotáhněte patici ZIF, čímž připevníte modul procesoru k základní desce.
- 4 Nasaďte sestavu chlazení (viz část „Nasazení sestavy chlazení“ na straně 82).
- 5 Postupujte podle pokynů krok 5 až krok 18 v části „Montáž základní desky“ na straně 74.

 **UPOZORNĚNÍ:** Před zapnutím počítače našroubujte všechny šrouby zpět a zajistěte, aby žádné nezůstaly volně uvnitř počítače. Pokud tak neučiníte, může dojít k poškození počítače.

Displej

-  **VAROVÁNÍ:** Před manipulací uvnitř počítače si přečtěte bezpečnostní informace dodané s počítačem. Další informace o vhodných bezpečných postupech naleznete na domovské stránce Regulatory Compliance (Soulad s předpisy) na adrese www.dell.com/regulatory_compliance.
-  **UPOZORNĚNÍ:** Opravy počítače by měl provádět pouze kvalifikovaný servisní technik. Na škody způsobené servisním zásahem, který není autorizován společností Dell, se nevztahuje záruka.
-  **UPOZORNĚNÍ:** Chcete-li předejít elektrostatickému výboji, použijte uzemňovací náramek nebo se opakovaně dotýkejte nenatřeného kovového povrchu (například konektoru počítače).
-  **UPOZORNĚNÍ:** Před manipulací uvnitř počítače vyjměte hlavní baterii (viz část „Vyjmutí baterie“ na straně 15). Předejete tak poškození základní desky.

Sestava displeje

Demontáž sestavy displeje

- 1 Postupujte podle pokynů v části „Než začnete“ na straně 9.
- 2 Vyjměte baterii (viz část „Vyjmutí baterie“ na straně 15).
- 3 Postupujte podle pokynů krok 3 až krok 4 v části „Demontáž optické jednotky“ na straně 17.
- 4 Vyšroubujte dva šrouby, které připevňují sestavu displeje k základně počítače.



- 5** Demontujte klávesnici (viz část „Demontáž klávesnice“ na straně 27).
- 6** Demontujte sestavu opěrky rukou (viz část „Demontáž sestavy opěrky rukou“ na straně 31).
- 7** Odpojte kabel displeje a kamery od konektorů na základní desce.
- 8** Odpojte kabely antény mini-karty od konektorů na kartě(ách) Mini-Card (viz „Demontáž karty Mini-Card“ na straně 45).
- 9** Zapamatujte si rozložení kabelů displeje, kamery a antény karty Mini-Card a kabely vyjměte ze směrovacích vodičků.
- 10** Vyšroubujte čtyři šrouby, které připevňují sestavu displeje k základně počítače.



- | | | | |
|---|------------------------|---|--------------------------|
| 1 | konektor kabelu kamery | 2 | konektor kabelu displeje |
| 3 | anténní kabely (4) | 4 | šrouby (4) |

11 Zvedněte a vyjměte sestavu displeje ze základny počítače.

Montáž sestavy displeje

- 1 Postupujte podle pokynů v části „Než začnete“ na straně 9.
- 2 Umístěte sestavu displeje do správné polohy a zašroubujte čtyři šrouby, které sestavu připevňují k základně počítače.

- 3 Uložte kabely displeje, kamery a antény Mini-Card do směrovacích vodiček.
- 4 Připojte kabel displeje a kamery ke konektorům na základní desce.
- 5 Připojte anténní kabely karty Mini-Card ke kartám Mini-Card (viz „Montáž karty Mini-Card“ na straně 47).
- 6 Namontujte sestavu opěrky rukou (viz část „Montáž sestavy opěrky rukou“ na straně 35).
- 7 Namontujte klávesnici (viz část „Montáž klávesnice“ na straně 29).
- 8 Zašroubujte dva šrouby, které připevňují sestavu displeje k základně počítače.
- 9 Postupujte podle pokynů krok 4 až krok 5 v části „Montáž optické jednotky“ na straně 19.
- 10 Vložte baterii (viz část „Výměna baterie“ na straně 16).

 **UPOZORNĚNÍ: Před zapnutím počítače našroubujte všechny šrouby zpět a zajistěte, aby žádné nezůstaly volně uvnitř počítače. Pokud tak neučiníte, může dojít k poškození počítače.**

Rámeček displeje

Demontáž rámečku displeje

- 1 Postupujte podle pokynů v části „Než začnete“ na straně 9.
- 2 Sejměte horní kryt (viz „Demontáž horního krytu“ na straně 13).
- 3 Demontujte sestavu displeje (viz část „Demontáž sestavy displeje“ na straně 87).

 **UPOZORNĚNÍ: Rámeček displeje je velmi křehký. Při jeho snímání dávejte dobrý pozor, abyste jej nepoškodili.**

- 4 Prsty opatrně páčením vysuňte vnitřní okraj rámečku displeje.
- 5 Vyměňte rámeček displeje.



1 rámeček displeje

Montáž rámečku displeje

- 1 Postupujte podle pokynů v části „Než začnete“ na straně 9.
- 2 Vyrovnajte rámeček displeje na displeji panelu a opatrně jej zacvaknutím zasuňte na místo.
- 3 Namontujte sestavu displeje (viz část „Montáž sestavy displeje“ na straně 89).
- 4 Nasad'te horní kryt (viz „Montáž horního krytu“ na straně 14).



UPOZORNĚNÍ: Před zapnutím počítače našroubujte všechny šrouby zpět a zajistěte, aby žádné nezůstaly volně uvnitř počítače. Pokud tak neučiníte, může dojít k poškození počítače.

Panel displeje

Demontáž panelu displeje

- 1 Postupujte podle pokynů v části „Než začnete“ na straně 9.
- 2 Demontujte sestavu displeje (viz část „Demontáž sestavy displeje“ na straně 87).
- 3 Demontujte rámeček displeje (viz část „Demontáž rámečku displeje“ na straně 90).
- 4 Odšroubujte osm šroubů, které upevňují panel displeje k zadnímu krytu displeje.
- 5 Zvedněte panel displeje ze zadního krytu displeje.



- 1 panel displeje 2 šrouby (8)

Montáž panelu displeje

- 1 Postupujte podle pokynů v části „Než začnete“ na straně 9.
- 2 Vyrovnajte otvory pro šrouby v panelu displeje s otvory pro šrouby v krytu displeje a vyměňte osm šroubů.
- 3 Uložte kabel displeje a kabely antény karty Mini-Card do směrovacích vodičků v krytu displeje.
- 4 Namontujte rámeček displeje (viz část „Montáž rámečku displeje“ na straně 91).
- 5 Namontujte sestavu displeje (viz část „Montáž sestavy displeje“ na straně 89).



UPOZORNĚNÍ: Před zapnutím počítače našroubujte všechny šrouby zpět a zajistěte, aby žádné nezůstaly volně uvnitř počítače. Pokud tak neučiníte, může dojít k poškození počítače.

Kabel displeje

Vyjmutí kabelu displeje

- 1 Postupujte podle pokynů v části „Než začnete“ na straně 9.
- 2 Demontujte sestavu displeje (viz část „Demontáž sestavy displeje“ na straně 87).
- 3 Demontujte rámeček displeje (viz část „Demontáž rámečku displeje“ na straně 90).
- 4 Demontujte panel displeje (viz část „Demontáž panelu displeje“ na straně 92).
- 5 Otočte panel displeje spodní stranou nahoru a položte ho na čistý povrch.
- 6 Zvedněte pásku, která zajišťuje kabel displeje ke konektoru na desce displeje, a odpojte kabel displeje.

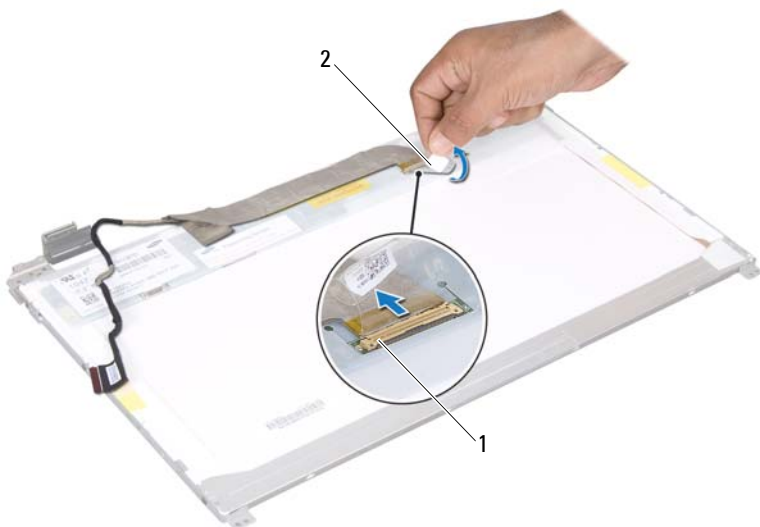

- 1 konektor kabelu displeje 2 páska

Montáž kabelu displeje

- 1 Postupujte podle pokynů v části „Než začnete“ na straně 9.
- 2 Připojte kabel displeje ke konektoru desky displeje a upevněte jej páskou.
- 3 Otočte panel displeje a umístěte jej na zadní kryt displeje.
- 4 Namontujte panel displeje (viz část „Montáž panelu displeje“ na straně 93).
- 5 Namontujte rámeček displeje (viz část „Montáž rámečku displeje“ na straně 91).
- 6 Namontujte sestavu displeje (viz část „Montáž sestavy displeje“ na straně 89).

△ UPOZORNĚNÍ: Před zapnutím počítače našroubujte všechny šrouby zpět a zajistěte, aby žádné nezůstaly volně uvnitř počítače. Pokud tak neučiníte, může dojít k poškození počítače.

Držáky panelu displeje

Demontáž držáků panelu displeje

- 1 Postupujte podle pokynů v části „Než začnete“ na straně 9.
- 2 Demontujte sestavu displeje (viz část „Demontáž sestavy displeje“ na straně 87).
- 3 Demontujte rámeček displeje (viz část „Demontáž rámečku displeje“ na straně 90).
- 4 Demontujte panel displeje (viz část „Demontáž panelu displeje“ na straně 92).
- 5 Vyšroubujte šest šroubů (tři na každé straně) připevňujících držáky panelu displeje k panelu displeje.
- 6 Držáky panelu displeje sejměte z panelu displeje.

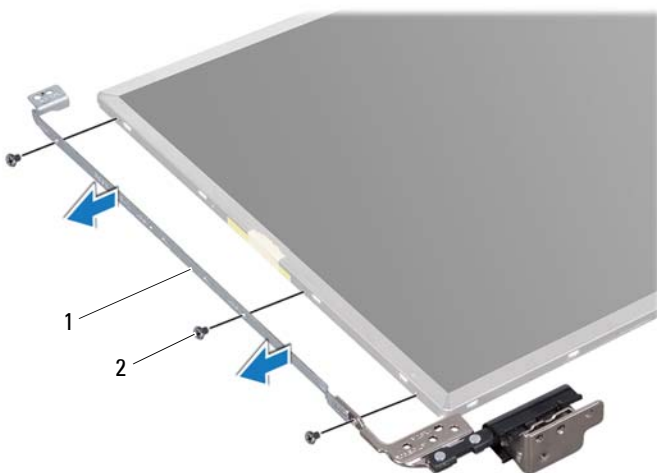

- 1 držáky panelu displeje (2) 2 šrouby (6)

Montáž držáků panelu displeje

- 1 Postupujte podle pokynů v části „Než začnete“ na straně 9.
- 2 Vyrovnajte otvory pro šrouby v držáku panelu displeje s otvory pro šrouby v krytu displeje a vyměňte šest šroubů (tři na každé straně).
- 3 Namontujte panel displeje (viz část „Montáž panelu displeje“ na straně 93).
- 4 Namontujte rámeček displeje (viz část „Montáž rámečku displeje“ na straně 91).
- 5 Namontujte sestavu displeje (viz část „Montáž sestavy displeje“ na straně 89).

 **UPOZORNĚNÍ:** Před zapnutím počítače našroubujte všechny šrouby zpět a zajistěte, aby žádné nezůstaly volně uvnitř počítače. Pokud tak neučiníte, může dojít k poškození počítače.

Krytky zavěšení

Sejmutí krytek zavěšení

- 1 Postupujte podle pokynů v části „Než začnete“ na straně 9.
- 2 Demontujte sestavu displeje (viz část „Demontáž sestavy displeje“ na straně 87).
- 3 Demontujte rámeček displeje (viz část „Demontáž rámečku displeje“ na straně 90).
- 4 Demontujte panel displeje (viz část „Demontáž panelu displeje“ na straně 92).
- 5 Odmontujte držáky panelu displeje (viz část „Demontáž držáků panelu displeje“ na straně 95).
- 6 Stiskněte obě strany krytek zavěšení a krytky ze závěsů displeje vyjměte.







- 1 krytky zavěšení (2)

Nasazení krytek zavěšení

- 1 Postupujte podle pokynů v části „Než začnete“ na straně 9.
- 2 Umístěte krytky závěsů na závěsy displeje a nasadte je na místo.
- 3 Namontujte panel displeje (viz část „Montáž panelu displeje“ na straně 93).
- 4 Namontujte rámeček displeje (viz část „Montáž rámečku displeje“ na straně 91).
- 5 Namontujte sestavu displeje (viz část „Montáž sestavy displeje“ na straně 89).

△ UPOZORNĚNÍ: Před zapnutím počítače našroubujte všechny šrouby zpět a zajistěte, aby žádné nezůstaly volně uvnitř počítače. Pokud tak neučiníte, může dojít k poškození počítače.

Modul kamery

-  **VAROVÁNÍ:** Před manipulací uvnitř počítače si přečtěte bezpečnostní informace dodané s počítačem. Další informace o vhodných bezpečných postupech naleznete na domovské stránce Regulatory Compliance (Soulad s předpisy) na adrese www.dell.com/regulatory_compliance.
-  **UPOZORNĚNÍ:** Opravy počítače by měl provádět pouze kvalifikovaný servisní technik. Na škody způsobené servisním zásahem, který neautorizuje společnost Dell, se nevztahuje záruka.
-  **UPOZORNĚNÍ:** Chcete-li předejít elektrostatickému výboji, použijte uzemňovací náramek nebo se opakovaně dotýkejte nenatřeného kovového povrchu (například konektoru počítače).
-  **UPOZORNĚNÍ:** Před manipulací uvnitř počítače vyjměte hlavní baterii (viz část „Vyjmutí baterie“ na straně 15). Předejete tak poškození základní desky.

Demontáž modulu kamery

- 1 Postupujte podle pokynů v části „Než začnete“ na straně 9.
- 2 Vyjměte baterii (viz část „Vyjmutí baterie“ na straně 15).
- 3 Postupujte podle pokynů krok 3 až krok 4 v části „Demontáž optické jednotky“ na straně 17.
- 4 Demontujte klávesnici (viz část „Demontáž klávesnice“ na straně 27).
- 5 Demontujte sestavu opěrky rukou (viz část „Demontáž sestavy opěrky rukou“ na straně 31).
- 6 Demontujte sestavu displeje (viz část „Demontáž sestavy displeje“ na straně 87).
- 7 Demontujte rámeček displeje (viz část „Demontáž rámečku displeje“ na straně 90).
- 8 Demontujte panel displeje (viz část „Demontáž panelu displeje“ na straně 92).

- 9 Sejměte pásku z konektoru modulu kamery a odpojte kabel modulu kamery z konektoru na modulu kamery.
- 10 Prsty opatrně páčením vyjměte modul kamery z krytu displeje.
- 11 Vyjměte modul kamery ze zadního krytu displeje.



1 modul kamery

2 kabel kamery

Montáž modulu kamery





- 1 Postupujte podle pokynů v části „Než začnete“ na straně 9.
- 2 Připojte kabel kamery ke konektoru na modulu kamery a zajistěte jej páskou.
- 3 Modul kamery umístíte na správné místo pomocí zarovnávacích kolíků na zadním krytu displeje.
- 4 Namontujte panel displeje (viz část „Montáž panelu displeje“ na straně 93).
- 5 Namontujte rámeček displeje (viz část „Montáž rámečku displeje“ na straně 91).

- 6 Namontujte sestavu displeje (viz část „Montáž sestavy displeje“ na straně 89).
- 7 Namontujte sestavu opěrky rukou (viz část „Montáž sestavy opěrky rukou“ na straně 35).
- 8 Namontujte klávesnici (viz část „Montáž klávesnice“ na straně 29).
- 9 Postupujte podle pokynů krok 4 až krok 5 v části „Montáž optické jednotky“ na straně 19.
- 10 Vložte baterii (viz část „Výměna baterie“ na straně 16).



UPOZORNĚNÍ: Před zapnutím počítače našroubujte všechny šrouby zpět a zajistěte, aby žádné nezůstaly volně uvnitř počítače. Pokud tak neučiníte, může dojít k poškození počítače.

Kryt závěsu

-  **VAROVÁNÍ:** Před manipulací uvnitř počítače si přečtěte bezpečnostní informace dodané s počítačem. Další informace o vhodných bezpečných postupech naleznete na domovské stránce Regulatory Compliance (Soulad s předpisy) na adrese dell.com/regulatory_compliance.
-  **UPOZORNĚNÍ:** Opravy počítače by měl provádět pouze kvalifikovaný servisní technik. Na škody způsobené servisním zásahem, který neautorizuje společnost Dell, se nevztahuje záruka.
-  **UPOZORNĚNÍ:** Chcete-li předejít elektrostatickému výboji, použijte uzemňovací náramek nebo se opakovaně dotýkejte nenatřeného kovového povrchu (například konektoru počítače).
-  **UPOZORNĚNÍ:** Před manipulací uvnitř počítače vyjměte hlavní baterii (viz část „Vyjmutí baterie“ na straně 15). Předejdete tak poškození základní desky.

Demontáž krytu závěsu

- 1 Postupujte podle pokynů v části „Než začnete“ na straně 9.
- 2 Vyjměte baterii (viz část „Vyjmutí baterie“ na straně 15).
- 3 Postupujte podle pokynů krok 3 až krok 4 v části „Demontáž optické jednotky“ na straně 17.
- 4 Vyšroubujte čtyři šrouby připevňující kryt závěsu k základně počítače.
- 5 Demontujte klávesnici (viz část „Demontáž klávesnice“ na straně 27).
- 6 Demontujte sestavu opěrky rukou (viz část „Demontáž sestavy opěrky rukou“ na straně 31).
- 7 Demontujte sestavu displeje (viz část „Demontáž sestavy displeje“ na straně 87).



- 8 Stiskněte dvě západky, které připevňují kryt závěsu k základně počítače.

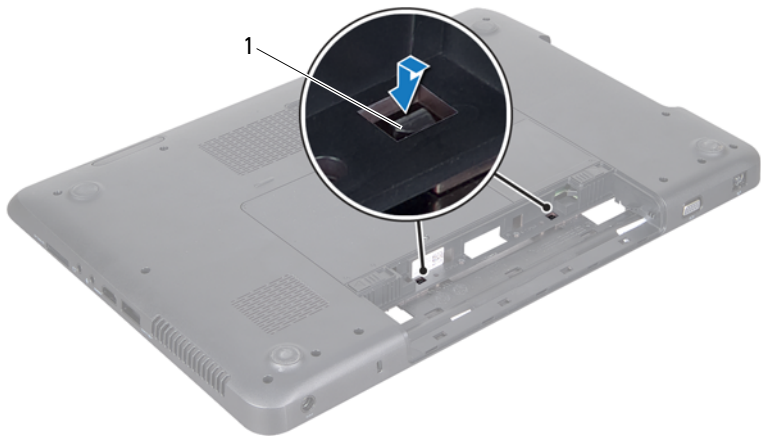

1 západky (2)

9 Sejměte kryt závěsu ze základny počítače.

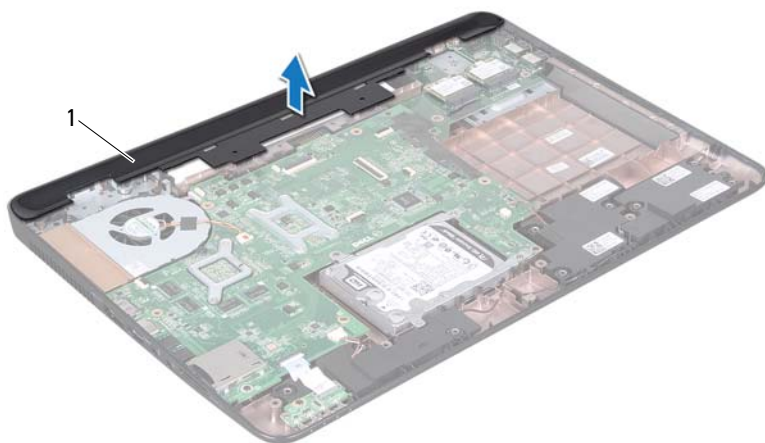





- 1 kryt závěsu

Montáž krytu závěsu

- 1 Postupujte podle pokynů v části „Než začnete“ na straně 9.
- 2 Vyrovnajte čtyři západky na krytu závěsu s drážkami v základně počítače a opatrně zacvakněte kryt závěsu na místo.
- 3 Namontujte sestavu displeje (viz část „Montáž sestavy displeje“ na straně 89).
- 4 Namontujte sestavu opěrky rukou (viz část „Montáž sestavy opěrky rukou“ na straně 35).
- 5 Namontujte klávesnici (viz část „Montáž klávesnice“ na straně 29).
- 6 Zašroubujte čtyři šrouby připevňující kryt závěsu k základně počítače.
- 7 Postupujte podle pokynů krok 4 až krok 5 v části „Montáž optické jednotky“ na straně 19.
- 8 Vložte baterii (viz část „Výměna baterie“ na straně 16).

 **UPOZORNĚNÍ:** Před zapnutím počítače našroubujte všechny šrouby zpět a zajistěte, aby žádné nezůstaly volně uvnitř počítače. Pokud tak neučiníte, může dojít k poškození počítače.

Konektor adaptéru střídavého proudu

-  **VAROVÁNÍ:** Před manipulací uvnitř počítače si přečtěte bezpečnostní informace dodané s počítačem. Další informace o vhodných bezpečných postupech naleznete na domovské stránce Regulatory Compliance (Soulad s předpisy) na adrese www.dell.com/regulatory_compliance.
-  **UPOZORNĚNÍ:** Opravy počítače by měl provádět pouze kvalifikovaný servisní technik. Na škody způsobené servisním zásahem, který neautorizuje společnost Dell, se nevztahuje záruka.
-  **UPOZORNĚNÍ:** Chcete-li předejít elektrostatickému výboji, použijte uzemňovací náramek nebo se opakovaně dotýkejte nenatřeného kovového povrchu (například konektoru počítače).
-  **UPOZORNĚNÍ:** Před manipulací uvnitř počítače vyjměte hlavní baterii (viz část „Vyjmutí baterie“ na straně 15). Předejdete tak poškození základní desky.

Demontáž konektoru adaptéru střídavého proudu

- 1 Postupujte podle pokynů v části „Než začnete“ na straně 9.
- 2 Vyjměte baterii (viz část „Vyjmutí baterie“ na straně 15).
- 3 Postupujte podle pokynů krok 3 až krok 4 v části „Demontáž optické jednotky“ na straně 17.
- 4 Demontujte klávesnici (viz část „Demontáž klávesnice“ na straně 27).
- 5 Demontujte sestavu opěrky rukou (viz část „Demontáž sestavy opěrky rukou“ na straně 31).
- 6 Demontujte sestavu displeje (viz část „Demontáž sestavy displeje“ na straně 87).
- 7 Demontujte ventilátor chlazení (viz část „Demontáž ventilátoru chlazení“ na straně 67).

- 8 Demontujte závěs krytu (viz část „Demontáž krytu závěsu“ na straně 103).
- 9 Odpojte kabel konektoru adaptéru střídavého proudu od konektoru na základní desce.
- 10 Zaznamenejte si, jak je kabel adaptéru střídavého proudu veden, a odstraňte kabel z jeho vodička.
- 11 Vyšroubujte šroub, který upevňuje konektor adaptéru střídavého proudu k základně počítače.
- 12 Vysuňte konektor adaptéru střídavého proudu ze základny počítače.

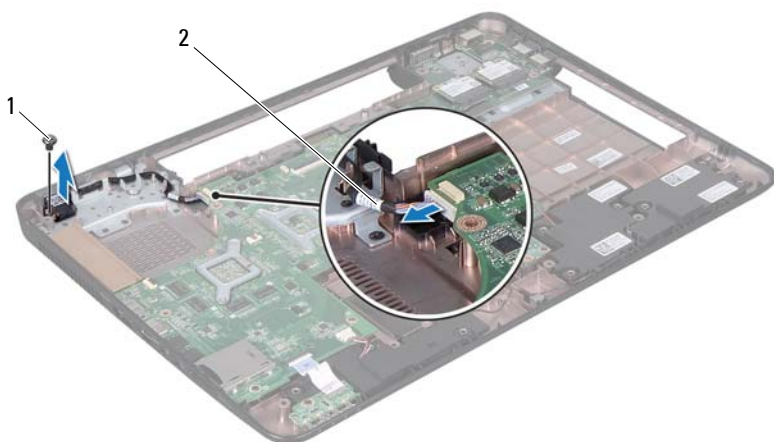

1 šroub

2 konektor kabel adaptéru střídavého proudu

Montáž konektoru adaptéru střídavého proudu

- 1 Postupujte podle pokynů v části „Než začnete“ na straně 9.

- 2 Vložte konektor adaptéru střídavého proudu do základny počítače a zašroubujte šrouby, které zajišťují konektor napájecího adaptéru k základně počítače.
- 3 Veďte kabel konektoru adaptéru střídavého proudu jeho vodičkem.
- 4 Odpojte kabel konektoru adaptéru střídavého proudu od konektoru na základní desce.
- 5 Namontujte sestavu displeje (viz část „Montáž sestavy displeje“ na straně 89).
- 6 Vložte ventilátor chlazení (viz část „Montáž ventilátoru chlazení“ na straně 68).
- 7 Namontujte závěs krytu (viz část „Montáž krytu závěsu“ na straně 106).
- 8 Namontujte sestavu opěrky rukou (viz část „Montáž sestavy opěrky rukou“ na straně 35).
- 9 Namontujte klávesnici (viz část „Montáž klávesnice“ na straně 29).
- 10 Postupujte podle pokynů krok 4 až krok 5 v části „Montáž optické jednotky“ na straně 19.
- 11 Vložte baterii (viz část „Výměna baterie“ na straně 16).



UPOZORNĚNÍ: Před zapnutím počítače našroubujte všechny šrouby zpět a zajistěte, aby žádné nezůstaly volně uvnitř počítače. Pokud tak neučiníte, může dojít k poškození počítače.

Aktualizace systému BIOS

Systém BIOS může vyžadovat aktualizaci v případě, že je k dispozici nová aktualizace, nebo když vyměňujete základní desku. Aktualizace systému BIOS:

- 1 Zapněte počítač.
- 2 Přejděte na web support.dell.com/support/downloads.
- 3 Vyhledejte soubor aktualizace systému BIOS pro svůj počítač:



POZNÁMKA: Servisní označení naleznete na štítku na spodní straně počítače.

Pokud máte k dispozici servisní označení počítače:

- a Klikněte na položku **Enter a Service Tag** (Zadat servisní označení).
- b Zadejte servisní označení do pole **Enter a service tag:** (Zadejte servisní označení:), klikněte na tlačítko **Go** (Přejít) a pokračujte k části krok 4.

Pokud nemáte k dispozici servisní označení počítače:

- a Klikněte na tlačítko **Select Model** (Vybrat model).
- b V seznamu **Select Your Product Family** (Vyberte skupinu produktů) zvolte typ produktu.
- c V seznamu **Select Your Product Line** (Výběr produktové řady) zvolte produktovou řadu.
- d V seznamu **Select Your Product Model** (Vyberte model výrobku) zvolte číslo modelu produktu.



POZNÁMKA: Pokud jste vybrali jiný model a chcete začít s výběrem znovu, klikněte na tlačítko **Start Over** (Začít znovu) v pravém horním rohu nabídky.

- e Klikněte na odkaz **Confirm** (Potvrdit).
- 4 Na obrazovce se objeví seznam výsledků. Klikněte na tlačítko **BIOS**.
 - 5 Kliknutím na tlačítko **Download Now** (Stáhnout) soubor stáhněte. Zobrazí se okno **File Download** (Stažení souboru).
 - 6 Kliknutím na možnost **Uložit** uložte soubor na pracovní plochu. Soubor se stáhne na pracovní plochu.

- 7** Pokud se zobrazí okno **Download Complete** (Stahování dokončeno), klikněte na tlačítko **Zavřít**.
Na pracovní ploše se zobrazí ikona souboru, která ponese stejný název jako stažená aktualizace systému BIOS.
- 8** Dvakrát klikněte na ikonu souboru na pracovní ploše a postupujte podle pokynů na obrazovce.